

NINZ®
FIREDOORS

Univer multiuso



**"la multiuso di qualità,
reversibile e coibentata"**

LA MULTIUSO DI ALTO LIVELLO

“Qualità innanzitutto”

- Strutturata e costruita in maniera solida
- Porta interamente zincata, comprese le parti “nascoste”
- Costruita con lamiera zincata a caldo, sistema “Sendzimir”
- Protezione dalla corrosione anche nei bordi tagliati della lamiera
- Verniciata con polveri epossipoliesteri termoindurite in forno a 180°
- Ragguardevole spessore dello strato di vernice (oltre 70 micron)
- Ottima resistenza alla corrosione dimostrata da test di 500 ore in nebbia salina
- Inalterabilità alle forti variazioni climatiche, dimostrata da test di 2000 ore con cicli da +60° a -10° e umidità 75%
- Finitura di elevata qualità estetica
- Struttura goffrata antigraffio della vernice
- Personalizzazione con ampia scelta di colori RAL

Certificata C€ per uso esterno

- Resistenza al carico del vento e tenuta all'acqua
- Isolamento termico
- Permeabilità all'aria
- Adatta per l'applicazione di maniglione antipanico

“Praticità di impiego”

- Reversibilità della porta*
- Non serve indicare in fase d'ordine il senso di apertura
- Vantaggio di ridurre le scorte per i rivenditori
- Semplifica la scelta al cliente finale
- Facile da installare

“Versatilità”

- La sua robustezza la rende adatta a molteplici utilizzi
- Vastissima gamma di accessori
- Eseguita anche su misura

“Tecnologia di costruzione”

- La produzione si avvale di moderni e funzionali impianti che utilizzano le tecnologie più avanzate nei metodi di costruzione, ciò consente una costanza di qualità e uno standard elevato
- Tutto il processo produttivo si sviluppa all'interno degli stabilimenti Ninz, dalla materia prima fino al prodotto verniciato ed imballato, ciò assicura un controllo a 360° della porta

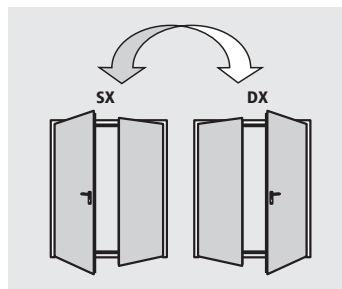
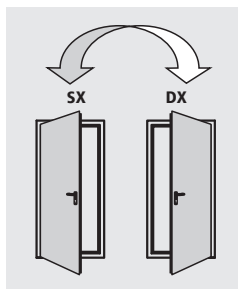

*escluso in combinazione con alcuni optional



Porta ad un'anta



Porta a due ante

ELEMENTI DI SERIE

Che compongono la porta multiuso Univer:

Anta

- Realizzata in lamiera d'acciaio zincata a caldo sistema "Sendimir", pressopiegata ed elettrosaldata a punti
- Battuta perimetrale su 4 lati
- Pacco coibente realizzato con lana minerale
- Piastre interne per eventuale montaggio di chiudiporta e maniglioni
- Spessore di 50 mm

Telaio

- Realizzato in lamiera d'acciaio zincato a caldo sistema "Sendimir"
- Sedi per guarnizione di battuta
- Adatto per il fissaggio alla muratura mediante zanche o tasselli
- Coprifilo staccabile per appoggio su pavimento finito
- Traverso da asportare per esecuzione senza battuta (eccetto per porte per esterno marcate **CE**)
- Riscontro in plastica nera per scrocco serratura
- Telaio assemblato per le porte ad 1 anta
- Telaio da assemblare per le porte a 2 ante

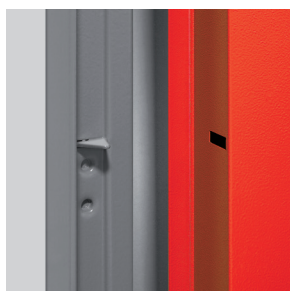
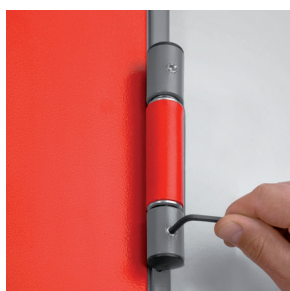
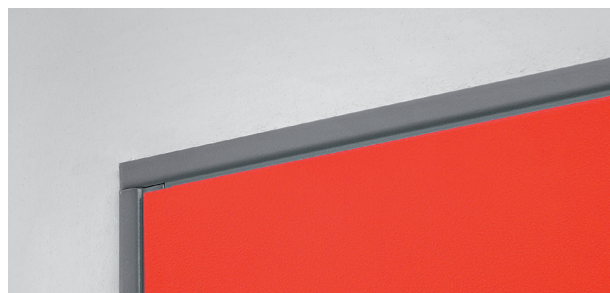

Cerniere

- Nr. 2 cerniere a tre ali, per ogni anta
- Una portante dotata di sfere reggispinga e viti per la registrazione verticale dell'anta, marcata **CE** secondo EN 1935, classificata per portata fino a 160 kg, durabilità 200.000 cicli, idonea all'uso su porta tagliafuoco
- Una dotata di molla per l'autochiusura dell'anta

Rostrì

- Nr. 3 rostrì di sicurezza applicati sul telaio dal lato cerniere

Serratura

- Serratura reversibile con scrocco e catenaccio centrale
- Inserto con chiave patent, predisposizione per cilindro tipo europeo

Maniglia

- Maniglia in plastica nera
- Viti di fissaggio passanti
- Inserto per chiave tipo patent

ELEMENTI DI SERIE

Che compongono la porta multiuso Univer:

Controserratura

- Catenaccio centrale per bloccare e sbloccare l'anta passiva
- Levette per l'azionamento delle aste verticali

Sistema di aggancio superiore anta passiva

- Asta verticale con puntale in acciaio che riscontra nell'apposita controbocchetta superiore
- Controbocchetta superiore in plastica nera con rullo in acciaio

Sistema di aggancio inferiore anta passiva

- Asta verticale con puntale in acciaio che riscontra nell'apposita controbocchetta inferiore
- Controbocchetta inferiore (boccola a pavimento) in plastica autoestinguente nera, per porta senza battuta inferiore
- Controbocchetta inferiore in plastica nera con rullo in acciaio, per porta con battuta inferiore

Targhetta di contrassegno

- Targhetta metallica con dati di identificazione della porta

Verniciatura standard - fascia 01:

colore anta NCS 4020-B50G

colore telaio NCS 5020-B50G

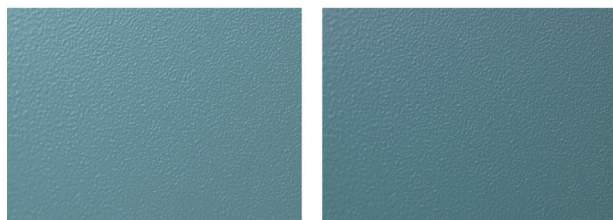

Finitura

- Verniciatura di serie con polveri epossi-poliestere termoindurite in forno a 180°, superficie a struttura gofrata antigraffio
- Colore standard pastello turchese, tonalità chiara per l'anta (NCS4020-B50G), più scura per il telaio (NCS5020-B50G)

Imballaggio standard

- Protezione singola porta tramite film di polietilene (PE) estensibile
- Telai assemblati per le porte ad 1 anta
- Telai separati per le porte a 2 ante
- Pallettizzate su bancale in legno

Predisposizioni

- Sede della serratura e del bloccaggio superiore sull'anta passiva predisposta anche per l'applicazione della serratura e del dispositivo di riaggancio superiore per maniglione antipanico

Peso delle porte

	kg/m ² di foro muro
1 anta	23
2 ante	22

NOTE

In caso di riverniciatura della porta seguire le indicazioni specifiche descritte nella pagina "verniciatura".

ELEMENTI OPTIONAL

Su richiesta sono disponibili un'ampia scelta di accessori e tipi di finiture per valorizzare ancor di più la porta Univer.

Determinati accessori, se applicati, consentono di risolvere:

Esigenze in materia di sicurezza

- Porte per uscita antipanico (vedi maniglioni antipanico)
- Porte per uscita di emergenza (vedi maniglie di emergenza)
- Versione Univer SECUR con 3 punti di chiusura

Esigenze di installazione e impiego

- Imbotti
- Gocciolatoi
- Fascioni inox
- Oblò
- Griglie d'aerazione
- Scossalina

Esigenze di controllo accesso

- Tramite serrature ad attivazione elettrica
- Tramite elettromaniglie
- Tramite magneti di blocco

Miglioramento delle prestazioni

- Guarnizioni di battuta
- Cilindri
- Chiudiporta
- Maniglie speciali



NOTE

Le specifiche dettagliate degli optional si possono trovare nel presente catalogo ai capitoli:

- Verniciatura e decori NDD
- Accessori per porte in metallo
- Maniglie d'emergenza e maniglioni antipanico

Personalizzazione delle finiture

- Verniciatura nei colori da scegliere nell'ampia gamma RAL
- NDD – Ninz Digital Decor, rappresentazioni grafiche eseguite con getti di speciali inchiostri e protezione mezzo smalto trasparente. Possibilità infinite di decori personalizzabili a seconda dell'ambientazione della porta
- Maniglie inox
- Maniglie colorate

Protezione massima nell'imballo

Robuste gabbie di legno a protezione delle porte e relativi accessori:

- Porte decorate NDD
- Cantieri
- Spedizioni all'estero
- Trasporti speciali

I seguenti optional fanno perdere la reversibilità alla porta Univer, comportando di indicare in fase d'ordine il senso di apertura:

- Maniglione antipanico SLASH
- Maniglione antipanico per anta passiva
- Oblò e griglie d'aerazione
- Serratura MAC
- Elettromaniglia ELM/cisa e ELM/mt
- Serrature speciali (Stel 15)

In mancanza di specificazione del senso di apertura le porte vengono fornite destre (DX) a tirare.

OBLÒ MULTIUSO CON CORNICE IN METALLO

Su richiesta le porte ad una e due ante possono essere dotate di oblò rotondi o rettangolari, con vari tipi di vetro e relative cornici di contenimento fissate con viti. Le copricornici sono di serie sugli oblò rotondi e a richiesta sui rettangolari.

Limiti di produzione

Le finestrate sono di dimensioni standard e i bordi minimi stabiliti attorno al vetro non si possono ridurre.

Bordi, posizione oblò

Come "misura bordo" si intende la distanza che c'è dal perimetro del vetro al foro muro della porta.

Posizione in altezza oblò rotondi

dimensioni oblò	FM H	posizione
Ø 300	minimo 1950	Y=1600
Ø 300	minore di 1950	Y=FM H - 350
Ø 400	minimo 2150	Y=1600
Ø 400	1950-2149	Y=1550
Ø 400	minore di 1950	Y=FM H - 400

Posizione in altezza oblò rettangolari

dimensioni oblò L x H	FM H	posizione
250/300 x 400	minimo 2150	Z=1450
250/300 x 400	1950-2149	Z=1350
250/300 x 400	minore di 1950	Z=FM H - 600

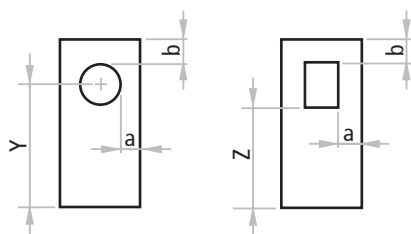

Dimensioni vetro

		bordo min.		dimensioni FM L min.
		a	b	
	Ø 300	200	200	700
	Ø 400	200	200	800
	250 x 400	200	200	650
	300 x 400	200	200	700

	Ø 300	200	200	L1 700 + L2 400
	Ø 400			L1 800 + L2 400
	Ø 300	200	200	L1 700 + L2 700
	Ø 400			L1 800 + L2 800
	250 x 400	200	200	650
	300 x 400			700
	250 x 400	200	200	L1 650 + L2 400
	300 x 400			L1 700 + L2 400
	250 x 400	200	200	L1 650 + L2 650
	300 x 400			L1 700 + L2 700



NOTE

Per gli oblò rettangolari le copricornici sono opzionali.

Vetri disponibili

forme

Vetri stratificati di sicurezza in classe 2B2 secondo UNI EN 12600

stratificato	3 + 3 mm	rettangolare, circolare
stratificato	4 + 4 mm	rettangolare
vetrocamera a basso emissivo	3+3 / 12 / 3+3 mm	rettangolare

Sezione vetro rotondo

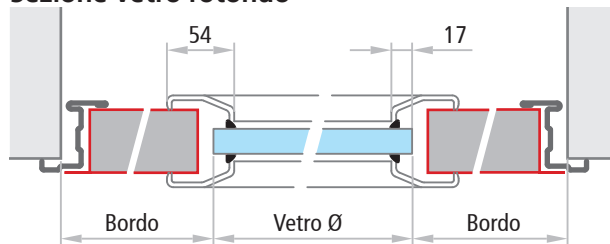

Sezione vetro rettangolare

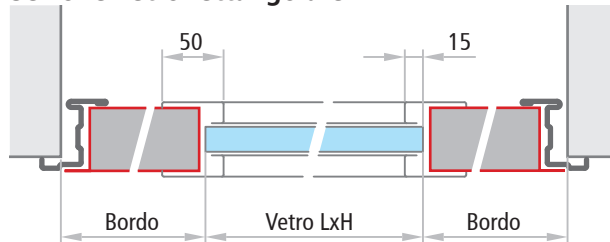

NOTE

Le posizioni dei vetri sopra indicate sono quelle standard. Posizioni diverse saranno prese in considerazione solo se rispettano i bordi minimi "a" e "b". Il vetro non può essere fornito smontato se non per eventuale sostituzione. In presenza di oblò, è sempre consigliabile che la porta sia dotata di un chiudiporta a chiusura controllata.

OBLÒ MULTIUSO CON FERMAVETRO IN GOMMA

Su richiesta le porte ad una e due ante possono essere dotate di oblò rotondi o rettangolari, con vetro stratificato di sicurezza 3 + 3 mm in classe 2B2 secondo UNI EN 12600, incorniciato con profilo in gomma EPDM colore nero. Gli oblò rettangolari vengono forniti con angoli arrotondati (raggio ca. 100 mm). Gli oblò incorniciati con profilo in gomma EPDM non sono compatibili per porte con PRESTAZIONI AGGIUNTIVE.

Limiti di produzione

Le finestrate sono di dimensioni standard e i bordi minimi stabiliti attorno al vetro non si possono ridurre.

Bordi, posizione oblò

Come "misura bordo" si intende la distanza che c'è dal perimetro del vetro al foro muro della porta.

Posizione in altezza oblò rotondi

dimensioni oblò	FM H	posizione
Ø 300	minimo 1950	Y=1600
Ø 300	minore di 1950	Y=FM H - 350
Ø 400	minimo 2000	Y=1600
Ø 400	minore di 2000	Y=FM H - 400

Posizione in altezza oblò rettangolari

dimensioni oblò L x H	FM H	posizione
300 x 500	minimo 1950	Z=1500
300 x 500	minore di 1950	Z=FM H - 450
400 x 700	minimo 2050	Z=1500
400 x 700	minore di 2050	Z=FM H - 550

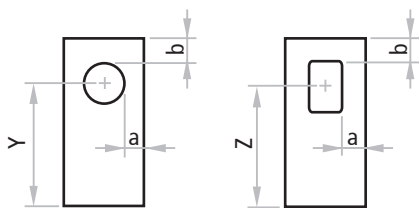

NOTE

Le posizioni dei vetri sopra indicate sono quelle standard. Posizioni diverse saranno prese in considerazione solo se rispettano i bordi minimi "a" e "b". In presenza di oblò, è sempre consigliabile che la porta sia dotata di un chiudiporta a chiusura controllata.



Sezione vetri rotondi e rettangolari

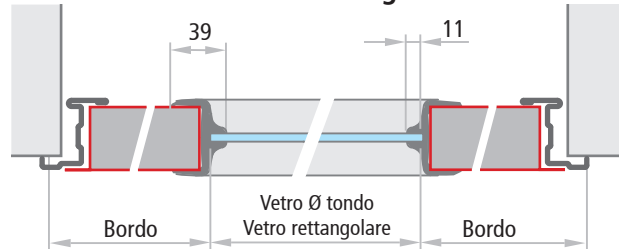

Dimensioni vetro

Dimensioni vetro	bordo minimo		dimensioni FM L min.
	a	b	
 Ø 300 Ø 400	200	200	700 800
 Ø 300 Ø 400	200	200	L1 700 + L2 400 L1 800 + L2 400
 Ø 300 Ø 400	200	200	L1 700 + L2 700 L1 800 + L2 800
 300 x 500 400 x 700	200	200	700 800
 300 x 500 400 x 700	200	200	L1 700 + L2 400 L1 800 + L2 400
 300 x 500 400 x 700	200	200	L1 700 + L2 700 L1 800 + L2 800

Optional specifici

Porte multiuso UNIVER

NINZ[®]
FIREDOORS

IMBOTTE PER PORTE UNIVER

IM 11

Imbotte da accoppiare al telaio Univer con funzione di rivestimento del vano muro. Realizzata con lamiera d'acciaio zincata a caldo sistema "Sendzimir", verniciata con polveri epossi-poliestere nello stesso colore del telaio. Profilo su tre lati, giunzione a 45° degli angoli superiori, fissaggio mediante viti e tasselli (viti e tasselli non compresi).

IM 11 per porta spessore 50mm, da applicare su muri spessore min. 70mm

IM 13

Imbotte telescopica da avvitare al telaio Univer con funzione di rivestimento del vano muro. Composta da due profili sormontati, con range di regolazione di 25mm. Realizzata con lamiera d'acciaio zincata a caldo sistema "Sendzimir", verniciata con polveri epossi-poliestere nello stesso colore del telaio. Profilo su tre lati, giunzione a 90° degli angoli superiori.

Completa di viti di fissaggio. I fori sul telaio per il fissaggio dell'imbotte sono da realizzare in cantiere. Si consiglia la combinazione con guarnizione di battuta FF così da nascondere le teste delle viti.

IM 13 per porta spessore 50mm, da applicare su muri spessore min. 125mm

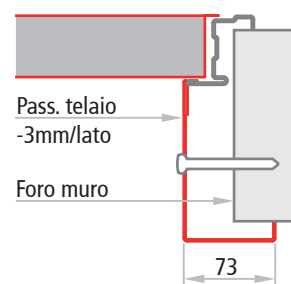
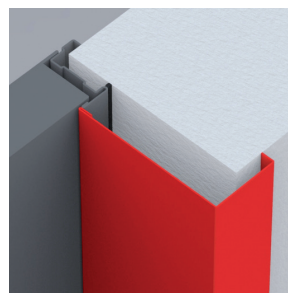

Imbotte IM 11

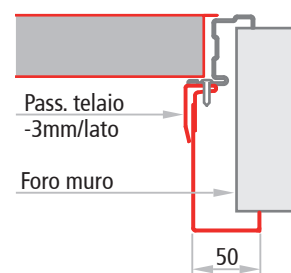
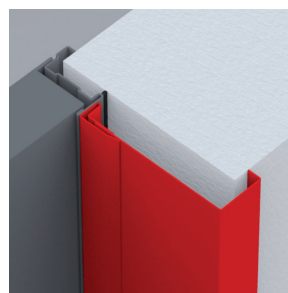

Imbotte IM 13

GRIGLIE D'AERAZIONE

Griglia d'aerazione in PVC colore bianco o nero a scelta, dimensioni 482 x 99 mm (passaggio d'aria ca. 150 cm²). È necessario indicare il senso di apertura della porta.

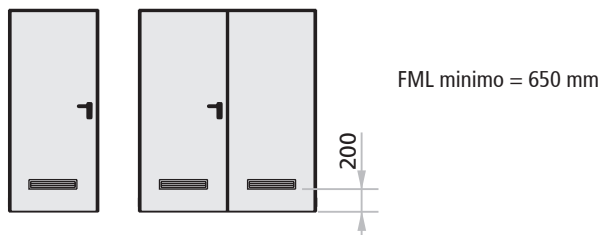

Le griglie d'aerazione non sono compatibili per porte con PRESTAZIONI AGGIUNTIVE.

Optional specifici

Porte multiuso UNIVER

NINZ[®]
FIREDOORS

UNIVER
multiuso

GUARNIZIONI DI BATTUTA FF

Guarnizione di battuta FF in profilo estruso colore nero da tagliare ed inserire a pressione nell'apposito canale del telaio perimetrale.

Guarnizione di battuta FF in profilo estruso colore nero con autoadesivo da tagliare ed applicare sul giunto centrale delle porte a 2 ante.

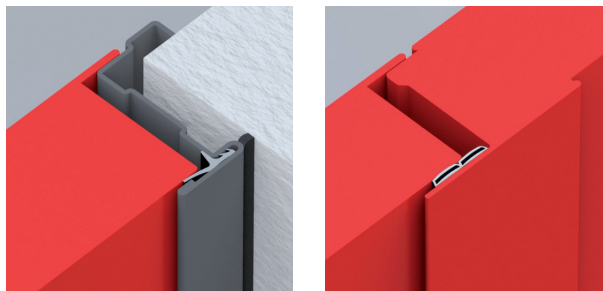

PORTA UNIVER SECUR A TRE PUNTI DI CHIUSURA

Versione Univer SECUR per una chiusura più affidabile della porta. Azionando la serratura con la chiave, avviene il bloccaggio in tre punti dell'anta con il telaio, centralmente con il catenaccio della serratura, superiormente con l'asta che si inserisce nella controbocchetta, inferiormente con l'asta che si inserisce nella boccola a pavimento.

ATTENZIONE

Non disponibile nella versione antipanico.

NOTE

In caso di versione SECUR il cilindro standard è incluso nella fornitura.



Controbocchetta superiore

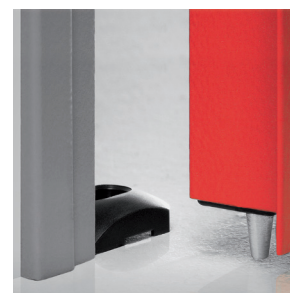

Controbocchetta inferiore (boccola)

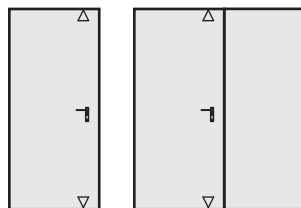

▽ Punti di chiusura aggiuntivi

PORTE ESTERNE PEDONALI

Certificato CE 0425-CPR-002237
EN 14351-1:2006+A2:2016



La norma EN 14351-1 definisce per porta esterna la porta che separa il clima interno dal clima esterno di una costruzione.

Per questo impiego le porte devono essere marcate CE in conformità alla norma EN 14351-1:2006+A2:2016 e se la porta è posizionata su una via d'esodo, dotata quindi di dispositivo antipánico o di emergenza, allora è anche soggetta alla valutazione e verifica della costanza della prestazione secondo il "Sistema I" obbligando il produttore a disporre del Certificato di Costanza delle Prestazioni rilasciato da un Organismo Notificato, che per la NINZ S.p.A. è l'attestato 0425-CPR-002237.

Le porte Univer multiuso per esterno devono essere commissionate con gli appositi Combo Est disponibili nel listino Univer multi, da scegliere in funzione dei requisiti essenziali riportati nella tabella della pagina seguente e tenendo conto di quelli obbligatori secondo le disposizioni nazionali vigenti.

In questo modo ogni porta disporrà della prescritta marcatura e della documentazione richiesta dalla vigente normativa.

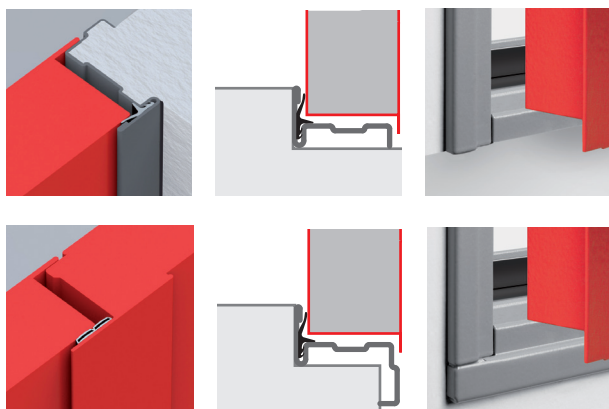

Requisiti essenziali secondo EN 14351-1 obbligo*

isolamento termico DLgs 19.08.2005 n. 192 e 29.12.2006 n. 311, DM 2.04.1998	SI
permeabilità all'aria DM 2.04.1998	SI
tenuta all'acqua	NO
prestazione acustica	NO
resistenza al vento DL 6.09.2005 n. 206, DM 14.01.2008	NO
capacità portante dei dispositivi di sicurezza DL 19.09.1994 n. 626	SI
capacità di rilascio/sblocco (obbligatorio per porte posizionate su vie di esodo)	SI
altezza minima passaggio 2000mm (DL 09.04.2008 n. 81 per vie di esodo)	SI

* secondo disposizioni nazionali cogenti

ATTENZIONE

Per i limiti dimensionali, i bordi minimi e le possibilità produttive è necessario fare riferimento alle pagine specifiche del presente catalogo.

I valori di trasmittanza termica W/m^2K riportati nella tabella della pagina accanto derivano da calcolo secondo la norma EN ISO 10077-1, applicato su campioni di dimensione 1,23x2,18 per area $\leq 3,6m^2$ e su campioni di dimensione 2,00x2,18 per area $> 3,6m^2$.

Tutti i valori prestazionali indicati nella tabella sono validi solo se la porta è installata con i seguenti accessori e provvedimenti:

- presenza del traverso di battuta inferiore
- nel caso in cui la porta venga installata in una via di esodo è necessario realizzare uno spessoramento del pavimento, dal lato a spingere della porta, per colmare interamente il dislivello fra il pavimento ed il traverso di battuta inferiore
- isolamento del telaio tramite riempimento con schiuma poliuretana o malta cementizia
- applicazione delle guarnizioni di battuta FF su tutto il perimetro del telaio e sul montante centrale delle porte a due ante
- sigillatura del bordo perimetrale telaio (lato a spingere) con silicone neutro
- per porte con oblò: presenza di vetrocamera a basso emissivo 3+3 / 12 / 3+3 mm, di dimensioni 300x400mm.

NOTE

Per indicazioni riguardanti l'installazione all'esterno consultare le "Avvertenze" riportate sull'ultima pagina del presente catalogo.

ICIM S.p.A. - Identification number: 0425
Piazza Don Enrico Mapelli, 75 - 20099 Sesto San Giovanni (MI) - ITALY

Certificato di costanza delle prestazioni
Certificate of constancy of performance

Certificato N. **0425 - CPR - 002237**
Certificate No.

In conformità al Regolamento 305/2011/UE del Parlamento Europeo e del Consiglio del 9 marzo 2011 (Regolamento Prodotti da Costruzione o CPR), questo certificato si applica al prodotto da costruzione.
In compliance with Regulation 305/2011/UE of the European Parliament and of the Council of 9 March 2011 (the Construction Products Certification or CPR), this certificate applies to the construction product.

Porte esterne pedonali su vie di fuga
External pedestrian doors on escape routes

SERIE / SERIES **PROGET, UNIVER**
MODELLI / MODELS **Vedi allegati / See Annex**

Caratterizzazione: vedi Allegato / Characteristics: see Annex
IMMESSO SUL MERCATO CON IL NOME O IL MARCHIO DI PLACED ON THE MARKET UNDER THE NAME OR TRADE MARK OF

NINZ S.p.A.

SEDE LEGALE / HEAD OFFICE **Corso Trento, 2/A
38061 ALA (TN) - IT**

UNITÀ OPERATIVA / PRODUCTION UNIT **Corso Trento, 2/A
38061 ALA (TN) - IT** **Via Negrelli, 17
39100 BOLZANO (BZ) - IT**

Questo certificato attesta che tutte le disposizioni riguardanti la valutazione e la verifica della costanza della prestazione e le prestazioni descritte nell'allegato 2A della norma:
This certificate attests that all provisions concerning the assessment and verification of constancy of performance and the performances described in Annex 2A of the standard

EN 14351-1:2006 + A2:2016

nell'ambito del sistema 1 di cui al presente certificato vengono applicati e che il controllo di produzione in fabbrica condotto dal produttore è valutato al fine di garantire la
under system 1 set out in this certificate are applied and that the factory production control conducted by the manufacturer is assessed to ensure the

COSTANZA DELLA PRESTAZIONE DEL PRODOTTO DA COSTRUZIONE
CONSTANCY OF PERFORMANCE OF THE CONSTRUCTION PRODUCT

Questo certificato è stato emesso per la prima volta il 11/11/2010 e ha validità sino a che la norma armonizzata, il prodotto da costruzione, i metodi ACVP o le condizioni di produzione nello stabilimento non subiscano modifiche significative, o sino a che non venga sospeso o ritirato dall'organismo di certificazione notificato ICIM S.p.A.
This certificate was first issued on 11/11/2010 and will remain valid as long as neither the harmonized standard, the construction product, the ACVP methods nor the manufacturing conditions in the plant are modified significantly, unless suspended or withdrawn by the notified product certification body ICIM S.p.A.

Il presente Certificato è da ritenersi valido solo se accompagnato dal relativo Allegato / This Certificate is valid only with the relative Annex

ICIM S.p.A.
Direttore Tecnico



EMISSIONE
ISSUE
25/05/2017

ICIM S.p.A. - Piazza Don Enrico Mapelli, 75 - 20099 Sesto San Giovanni (MI)

PORTE ESTERNE PEDONALI

Certificato CE 0425-CPR-002237
EN 14351-1:2006+A2:2016



Tipologie / Dimensioni	FM L x H	combo CE Est			
		permeabilità all'aria	trasmissione termica	tenuta all'acqua	resistenza al carico del vento
anta cieca 	≤ 3,6 m ²	classe 2	1,57 W/m ² K	classe 2A	
	500 - 900 x 1780 - 2150				classe C2
anta con oblò 300x400 	≤ 3,6 m ²	classe 2	1,99 W/m ² K	classe 2A	
	700 - 900 x 1780 - 2150				classe C2
ante cieche 	≤ 3,6 m ²	classe 3	2,02 W/m ² K	classe 3A, 9B	
	> 3,6 m ²	classe 3	1,63 W/m ² K	classe 3A, 9B	
	900 - 2000 x 1780 - 2150				classe C2
ante con oblò 300x400  	≤ 3,6 m ²	classe 3	2,70 W/m ² K	classe 3A, 9B	
	> 3,6 m ²	classe 3	2,06 W/m ² K	classe 3A, 9B	
	1100 * - 2000 x 1780 - 2150				classe C2

* = solo un'anta con oblò

altri requisiti essenziali

capacità portante dei dispositivi di sicurezza	passa
capacità di sblocco	passa
sostanze pericolose	-

ATTENZIONE

Per le porte esposte agli agenti atmosferici e/o al sole, il cliente dovrà adottare opportune precauzioni al fine di evitare il degrado nel tempo, in particolare:

- Pensiline/tettoie o scossaline
- Verniciatura per esterno con protezione raggi UV
- L'uso di RAL chiari per evitare il surriscaldamento delle lamiere

Sezioni porta - Riferimenti dimensionali

Porte multiuso UNIVER



Porta ad un'anta
Sezione orizzontale

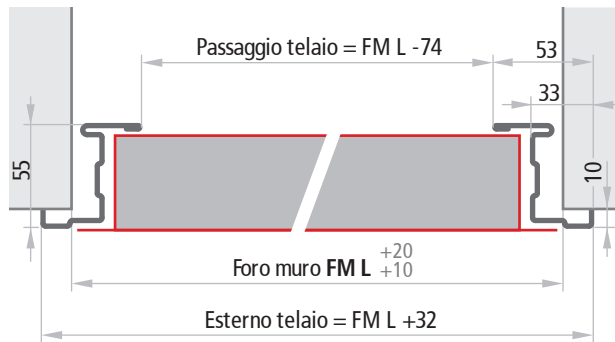

Porta senza battuta inferiore
Sezione verticale

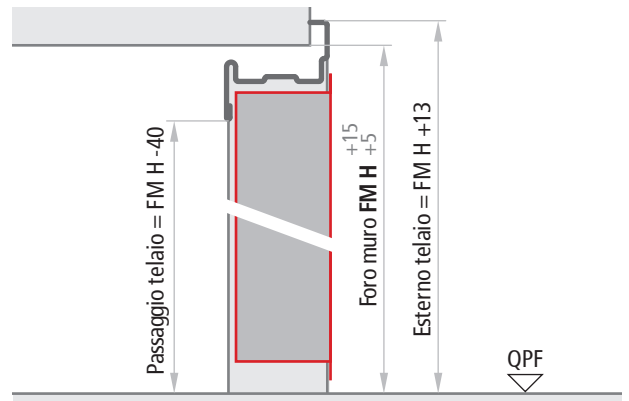

Porta con battuta inferiore interna ed esterna
Sezione verticale

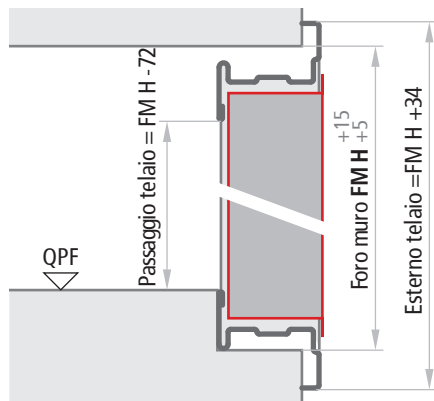

Porta con battuta inferiore interna
Sezione verticale

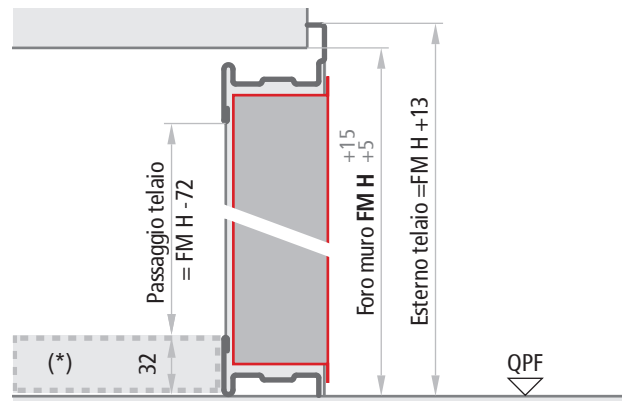

Porta a due ante
Sezione orizzontale

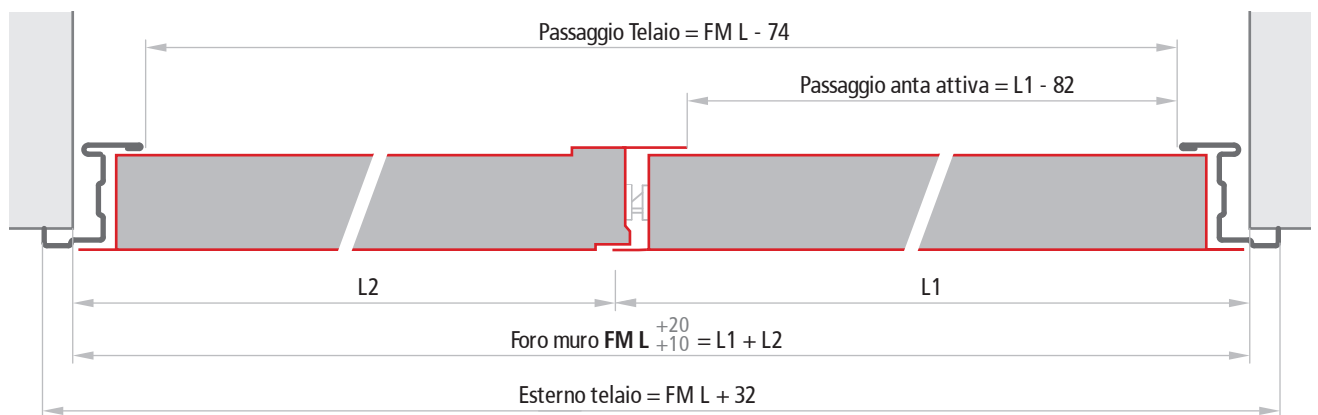

Spessori ante
MULTIUSO

50 mm

NOTE

Le tolleranze $FM L +20 +10$, $FM H +5$ delle misure indicate sono da applicare per un facile riempimento con malta cementizia del vuoto tra muro e telaio. Nel caso di modalità di fissaggio a secco i fori dovranno essere precisi e non si devono applicare le tolleranze in aumento.

(*). Spessoramento da realizzare, obbligatorio nel caso di installazione in vie di esodo.

Modalità di fissaggio

Porte multiuso UNIVER

NINZ[®]
FIREDOORS

FISSAGGIO CON ZANCHE



Nel caso di fissaggio con zanche, si consiglia di creare gli scassi adeguati nella parete (sezione 80 x 200 mm) oppure di fissare le zanche con tasselli. Le zanche vanno ripiegate e bloccate nella parete. Ai fini di una buona tenuta meccanica si consiglia di riempire il vuoto tra telaio e muratura con malta cementizia oppure con schiuma poliuretanic; questo riempimento è invece obbligatorio nel caso di porta per esterno marcata **CE**.

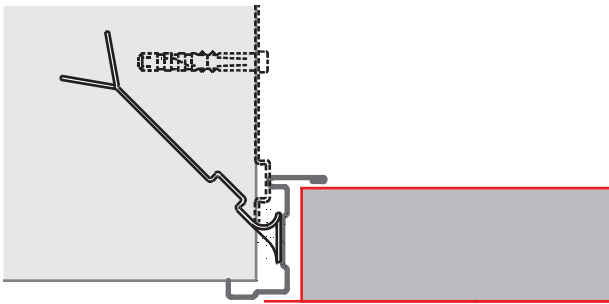

FISSAGGIO CON TASSELLI

Nel caso di fissaggio con tasselli, le zanche fungono da distanziali e non vanno piegate. Utilizzando i tasselli tipo Würth art. 0910436112 o similari (fornitura a carico del cliente), il fissaggio avviene utilizzando i fori già predisposti nel telaio. Ai fini di una buona tenuta meccanica si consiglia di riempire il vuoto tra telaio e muratura con malta cementizia oppure con schiuma poliuretanic; questo riempimento è invece obbligatorio nel caso di porta per esterno marcata **CE**.

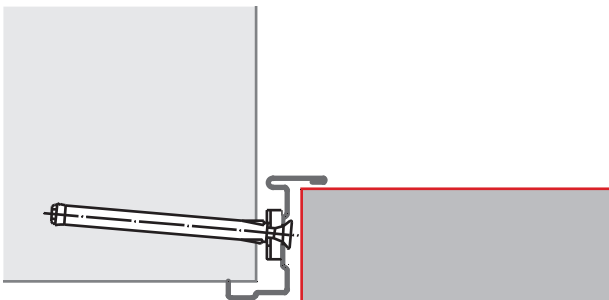

POSIZIONI ZANCHE

Porta ad un'anta

Apertura DX

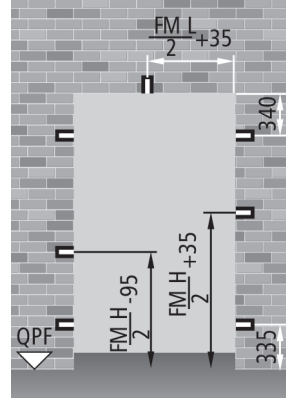

Apertura SX

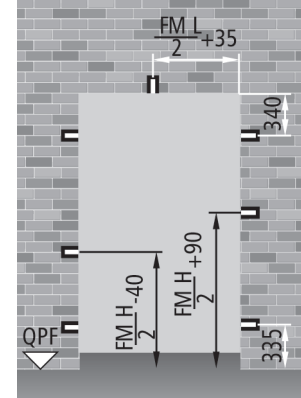

Porta a due ante

Apertura DX

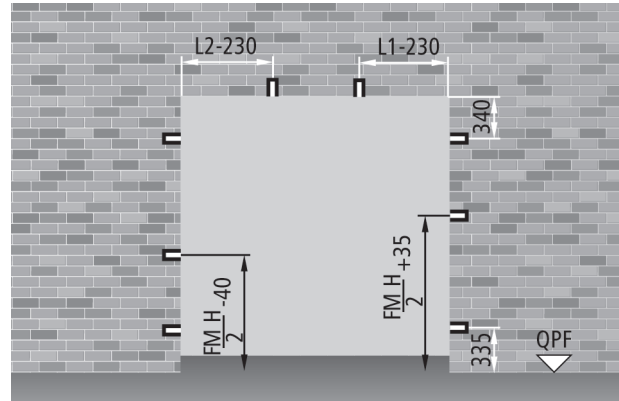

Apertura SX

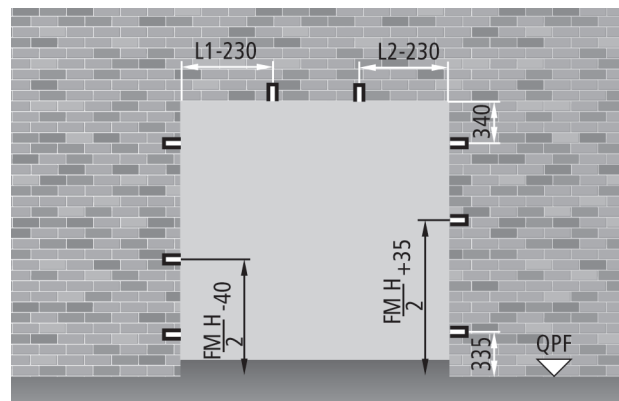

UNIVER
multiuso

MISURE D'ORDINAZIONE

Foro Muro

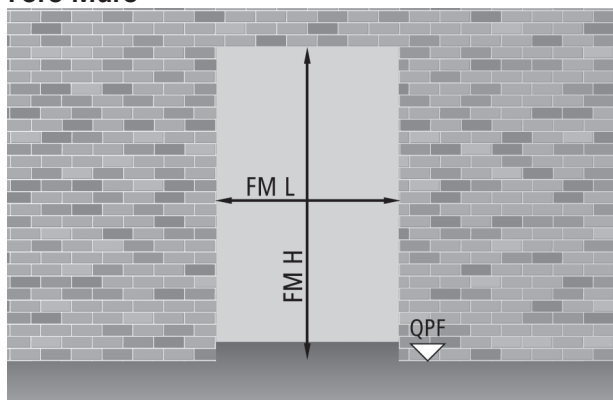

Passaggio telaio

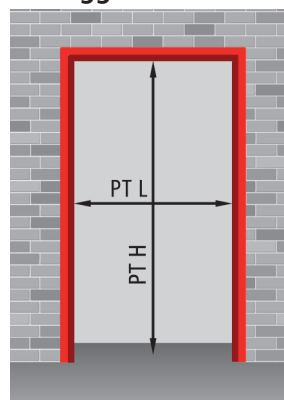

Porta ad un'anta

$$PT L = FM L - 74$$

$$PT H = FM H - 40$$

Porta a due ante

$$PT L = FM L - 74$$

$$PT H = FM H - 40$$

Porta ad un'anta FM L x FM H

dimensioni standard

800	x	2050 / 2150
900	x	2050 / 2150
1000	x	2050 / 2150
1100	x	2050 / 2150
1200	x	2050 / 2150
1300	x	2050 / 2150
1350	x	2050 / 2150

dimensioni semistandard

da 500 a 1345	x	2050 / 2150
---------------	---	-------------

dimensioni su misura

da 500 a 1350	x	da 1780 a 2150
---------------	---	----------------

PT L x PT H

passaggio telaio

726	x	2010 / 2110
826	x	2010 / 2110
926	x	2010 / 2110
1026	x	2010 / 2110
1126	x	2010 / 2110
1226	x	2010 / 2110
1276	x	2010 / 2110

da 426 a 1266	x	2010 / 2110
---------------	---	-------------

da 466 a 1276	x	da 1740 a 2110
---------------	---	----------------

Porta a due ante FM L (L1+L2) x FM H

dimensioni standard

1150	(750 + 400)	x	2050 / 2150
1200	(800 + 400)	x	2050 / 2150
1250	(800 + 450)	x	2050 / 2150
1300	(900 + 400)	x	2050 / 2150
1350	(900 + 450)	x	2050 / 2150
1400	(1000 + 400)	x	2050 / 2150
1450	(1000 + 450)	x	2050 / 2150
1600	(800 + 800)	x	2050 / 2150
1700	(900 + 800)	x	2050 / 2150
1800	(900 + 900)	x	2050 / 2150
1900	(1000 + 900)	x	2050 / 2150
2000	(1000 +1000)	x	2050 / 2150

dimensioni semistandard

da 900 (500+400) a 2000 (1000+1000)	x	2050 / 2150
-------------------------------------	---	-------------

dimensioni su misura

da 900 (500+400) a 2000 (1000+1000)	x	da 1780 a 2150
-------------------------------------	---	----------------

PT L x PT H

passaggio telaio

1076	x	2010 / 2110
1126	x	2010 / 2110
1176	x	2010 / 2110
1226	x	2010 / 2110
1276	x	2010 / 2110
1326	x	2010 / 2110
1376	x	2010 / 2110
1526	x	2010 / 2110
1626	x	2010 / 2110
1726	x	2010 / 2110
1826	x	2010 / 2110
1926	x	2010 / 2110

da 826 a 1926	x	2010 / 2110
---------------	---	-------------

da 826 a 1926	x	da 1740 a 2110
---------------	---	----------------

NOTE

Le porte a due ante standard, semistandard e su misura, se non richiesto specificamente dal cliente, vengono fornite con senso di apertura tirare DX.

Misure passaggio - Ingombri massimi

Porte multiuso UNIVER



MISURE DI PASSAGGIO CON APERTURA 90°

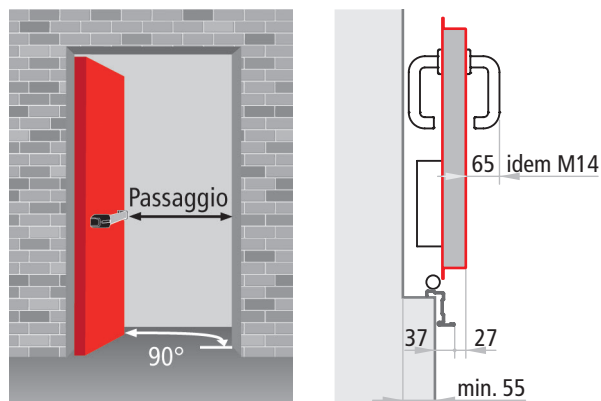

DIMENSIONI DI PASSAGGIO E INGOMBRO

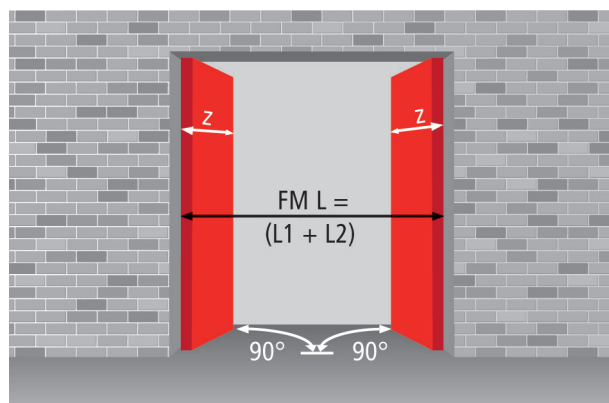
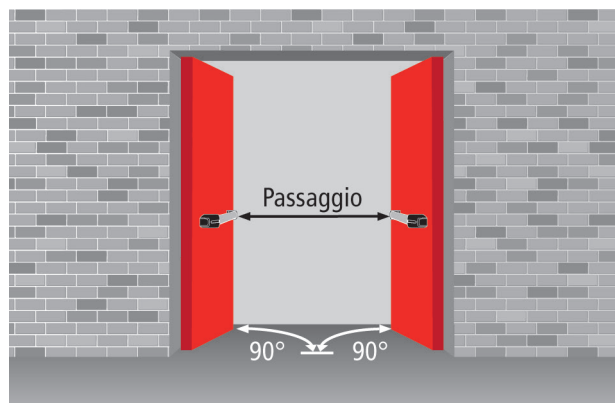
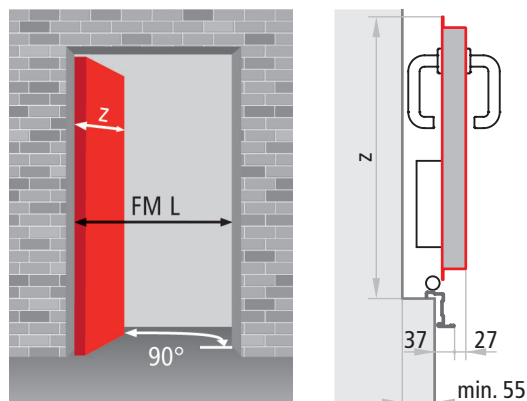

Calcolo passaggio

tipo maniglione	sporgenza	porta ad un'anta	porta a due ante
EXUS	125	FML - 226	FML - 378
TWIST	100	FML - 201	FML - 328
SLASH	75*	FML - 176	FML - 278
FAST TOUCH	75*	FML - 176	FML - 278
senza maniglione	-	FML - 101	FML - 128

* per le attività commerciali di cui al Decreto 27 luglio 2010 e per tutte le attività di cui all'art. 2 del Decreto 03 agosto 2015, i maniglioni SLASH e FAST TOUCH non sono da considerare ai fini del calcolo passaggio.

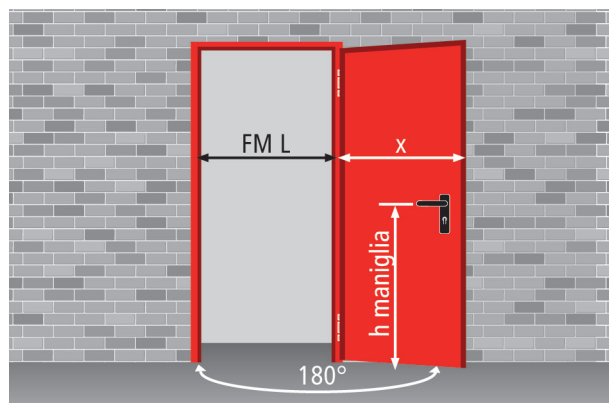

CALCOLO MISURE D'INGOMBRO APERTURA 90° APERTURA 180°

porte ad una anta

$$z = FML + 29$$

$$x = FML + 4$$

porte a due ante

$$z = L1 + 30$$

$$x = L1 + 4$$

$$z = L2 + 75$$

$$y = L2 + 50$$

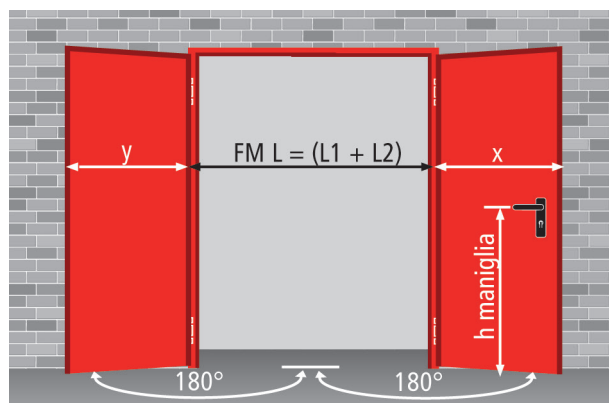
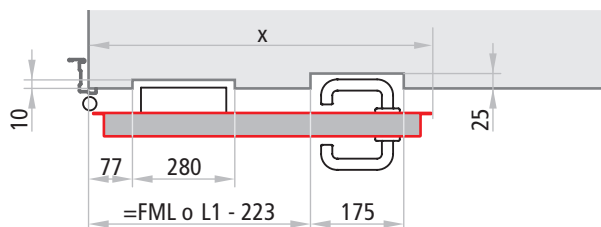

$$h \text{ maniglia} = FMH/2 + 50$$

UNIVER
multiuso

Verniciatura

La porta di serie viene fornita verniciata con polveri termoindurite, con finitura a struttura antigraffio gofrata semilucida (escluso alcuni colori). La verniciatura è particolarmente resistente e offre una finitura gradevole ed adeguata per l'uso interno. Scegliete dall'ampia gamma di colori RAL.





TINTE PER INTERNO SENZA SOVRAPPREZZO

Verniciatura per interno (fascia 01) con polveri epossipoliestere.

Tinte di serie (se non diversamente specificato): pastello turchese - tonalità chiara per l'anta (NCS4020-B50G) e più scura per il telaio (NCS5020-B50G).

































A scelta sono disponibili le altre tinte RAL (da specificare nell'ordine).

Fascia 01 - tinte di serie:		tinte RAL a scelta:			
colore anta NCS 4020-B50G		RAL 1013	RAL 5010	RAL 7016	RAL 7035
colore telaio NCS 5020-B50G		RAL 9010			

TINTE PER INTERNO CON SOVRAPPREZZO

Verniciatura per interno (fasce 02 e 03) con polveri epossipoliestere disponibili in varie tinte RAL. La porta deve essere protetta dagli agenti atmosferici, al sole il colore sbiadisce

La verniciatura nelle tinte metallizzate RAL 9006, RAL 9007 (fascia 03) e RAL 9006 E (fascia 04), diversamente dagli altri RAL, presentano una finitura a struttura raggrinzata che rende necessaria l'approvazione di un campione.

Fascia 02:							
RAL 1015	RAL 5024	RAL 6000	RAL 7024	RAL 7038	RAL 8011	RAL 9001	RAL 9002
							
RAL 9011	RAL 9016	RAL 9018					
							
Fascia 03:							
RAL 1001	RAL 1003	RAL 3000	RAL 3003	RAL 3020	RAL 5012	RAL 5015	RAL 6005
							
RAL 7001	RAL 7004	RAL 7011	RAL 7030	RAL 7032	RAL 7037	RAL 7040	RAL 7042
							
RAL 7047	RAL 8017	RAL 8019	RAL 9005	RAL 9006*	RAL 9007*		
							

*è necessaria l'approvazione del campione.

TINTE PER ESTERNO CON SOVRAPPREZZO

Verniciatura per esterno (fascia 04) con polveri poliestere disponibili in varie tinte RAL.

Fascia 04:							
RAL	RAL	RAL	RAL	RAL	RAL	RAL	RAL
1013E	3000E	5010E	6005E	7016E	7024E	7035E	9002E
RAL	RAL	NCS	NCS				
9006E*	9010E	4020E	5020E				

*è necessaria l'approvazione del campione.

TINTE A RICHIESTA E CON SOVRAPPREZZO

Verniciatura eseguibile per interno e per esterno (fascia 05), rispettivamente con polveri epossipoliestere e poliestere, nelle tinte RAL richieste. Non sono inclusi nella fascia 05 i colori particolari quali i metallizzati, micalizzati, con struttura liscia o raggrinzata e altre tinte di campionario come Pantone, NCS, ecc.

Fascia 05:

Colori solo a richiesta

VERNICIATURE SPECIALI A RICHIESTA E CON SOVRAPPREZZO

Verniciatura antibatterica

Verniciatura eseguibile per interno e per esterno (fascia 06) con polveri epossipoliestere e poliestere additate agli ioni d'argento. La superficie verniciata con questo particolare trattamento ostacola l'attecchimento e la proliferazione dei germi e offre una buona resistenza alla pulizia ordinaria. Particolarmente adatta per l'utilizzo su porte destinate a strutture sanitarie, industrie alimentari, istituti scolastici e per l'infanzia, ecc.

Fascia 06:

Colori solo a richiesta

Verniciatura antigraffiti

Verniciatura per esterno (fascia 06) che consente, tramite un apposito solvente, di rimuovere agevolmente i graffiti. Fornisce una protezione duratura, consentendo ripetute pulizie, senza danneggiare la finitura.

PRECAUZIONI

Installazione

Nel caso in cui le porte vengano installate all'esterno, oltre ad utilizzare delle vernici adatte a questo tipo di impiego (vedi tinte speciali, fascia 04 e 05), è necessario adottare opportuni accorgimenti per evitare il degrado nel tempo del prodotto, quali ad esempio:

- proteggere le porte dalle intemperie e da ogni infiltrazione di acqua;
- evitare l'irraggiamento diretto e la conseguente deformazione dell'anta, soprattutto in presenza di colori scuri.

Per maggiori precisazioni, fare riferimento alla sezione "Avvertenze" del presente catalogo.

Pulizia

Per la pulizia dei ns. prodotti consigliamo l'utilizzo di acqua e sapone neutro. Non utilizzare prodotti di pulizia comuni (vedi detersivi) e o altri solventi. Non rispondiamo per problematiche future ed eventuali se non si adotteranno queste misure.

Riverniciatura

In caso di riverniciatura procedere come segue:

- carteggiare e spolverare accuratamente le superfici
- applicare una mano di fondo acrilico semilucido (proponiamo il prodotto ACRILFIN SL serie 567 della ditta ELCROM - Italia + induritore alifatico E872003 al 20% in peso)
- riverniciare le superfici con smalti o pittura a propria scelta.

Ritocchi

Su richiesta la ditta Ninz fornisce anche la vernice di ritocco (nitro/sintetica) nella tinta RAL necessaria, in pratico flacone da 60 gr. con pennello integrato o in barattolo da 1 kg.

Ninz Digital Decor
NDD offre alla clientela infinite possibilità riguardanti la realizzazione grafica delle superfici delle porte NINZ.



DESCRIZIONE

NDD - Ninz Digital Decor verniciatura decorativa. Per rappresentazioni grafiche eseguite direttamente sulla superficie piana dell'anta, verniciata con fondo in polveri polimerizzate. Esecuzione a mezzo stampa digitale con altissima risoluzione realizzata con getto di speciali inchiostri. L'applicazione di un'ulteriore mano di smalto trasparente garantisce un'ottima protezione del decoro. La verniciatura decorativa NDD è realizzabile su tutta la gamma Rever, Univer e Proget ad una e due ante.

NDD® - Ninz Digital Decor combina il prodotto porta metallica con stile e design. Le porte Ninz vengono stampate direttamente, a vostra scelta, sia con la pubblicità della vostra azienda, sia con disegni, materiali e simboli scelti tra la vasta gamma della NDD®, oppure con particolari opere d'arte, o la vostra immagine personalizzata. NDD® innova la realizzazione della porta nel suo complesso architettonico; grazie all'introduzione dell'NDD® si creano dei valori aggiunti socio-culturali, economici ed emozionali.

premiato con il
security&safety
award

Sul sito www.ninz.it sono disponibili un'infinità di decori, sempre aggiornati, suddivisi in otto gruppi per una ricerca più immediata. I gruppi sono elencati nella pagina seguente.

Test di laboratorio eseguiti su campioni NDD®

	risultato
test esposizione 500 h in nebbia salina	buon comportamento, nessun segno di deterioramento riscontrato.
test resistenza 500 h all'umidità	buon comportamento, nessun deterioramento o perdita di brillantezza superficiale
test resistenza alla radiazione UVA per 500 h	buon comportamento, nessuna differenza di brillantezza superficiale fra prima e dopo la prova
test resistenza all'abrasione dopo 1000 cicli	la decorazione è rimasta inalterata
test resistenza ai solventi	buon comportamento, nessun deterioramento della decorazione e della vernice di fondo

ARTLINE Il gruppo include una vasta scelta di opere d'arte famose, a partire dalla storia antica per arrivare fino ai giorni nostri. Tale straordinario design conferisce agli ambienti un'atmosfera particolare, esprimendo stile.



LEGNI La gamma comprende un'infinità di imitazioni reali per legni classici, esotici, legni speciali e legni colorati.



FANTASY NDD dispone di una banca dati di immagini e creazioni di esclusività NINZ.



PIETRE La gamma comprende un'infinità di imitazioni reali di marmi, graniti ed altri.



FINIMENTI Contiene un'infinità di decori NDD e texture creati su richiesta di clienti o comunque disponibili e utilizzabili per le più svariate applicazioni.



PUBLICITY Trasforma le porte Ninz in vettore pubblicitario per l'azienda ed i suoi prodotti. Grazie alla stampa del logo la porta diventa parte integrante dell'immagine aziendale. Sono riportate diverse applicazioni realizzate.



FOTOGRAFIE In questo gruppo sono contenute riprese originali con risoluzione adeguata di paesaggi, oggetti, animali, ambienti, ecc.



SIMBOLI Vista la grande importanza di questo gruppo si è creato un reparto apposito con simboli per la sicurezza nei luoghi di lavoro, simboli per la destinazione d'uso del locale retrostante fino alla numerazione della stanza stessa, ecc.



DECORI A CATALOGO

Le porte con verniciatura decorativa NDD sono fornite con:

- telaio nel colore previsto di serie
- battuta ante nel colore di fondo dell'anta
- cerniere nel colore del telaio
- accessori nelle tipologie e finiture riportate nei listini e cataloghi porte Ninz
- Nel caso in cui il decoro copra anche la cornice oblò e/o il montante centrale, tali parti vengono rivestite con un lamierino decorato NDD

DECORI SPECIALI

Per decori in colori diversi da quelli rappresentati nel catalogo o per decori personalizzati è necessaria la formulazione di un nuovo codice e prezzo. In questo caso al Cliente può anche essere richiesto di fornire a supporto, indicando per loghi e simboli dove devono essere posizionati sull'anta, quanto segue:

- **FILE GENERATO SUL PC** (loghi, simboli, disegni, ecc.) in formato vettoriale tipo "Illustrator" o "Freehand". Invio del file tramite e-mail o CD/DVD-ROM.
- **DIAPPOSITIVA** con formato dell'immagine da 36 mm o meglio 6 x 6, trasferita su PC tramite scanner (serve scanner professionale). Invio del file (formato TIF, PDF, JPG) tramite CD/DVD-ROM in **risoluzione massima**.
- **IMMAGINE DA UNA FOTO** fatta con una macchina fotografica digitale. Invio del file (formato TIF, PDF, JPG) tramite CD/DVD-ROM in **risoluzione massima**.

PROTEZIONE PER ESTERNO

L'installazione all'esterno della porta NDD, comporta di adottare degli accorgimenti per evitare il deterioramento nel tempo del decoro. Il maggior costo include tutta la superficie dell'anta ad esclusione della battuta.

IMBALLO GABBIA IN LEGNO



Data la particolarità ed il pregio del NDD, le porte sono fornite con imballo speciale in gabbia di legno protetta ulteriormente da involucro esterno in nylon. Pertanto, all'atto dell'ordinazione necessita considerare il sovrapprezzo per la gabbia. Qualora il Cliente intenda acquistare i prodotti con imballo standard su paletta, si assume qualsivoglia responsabilità in caso di danneggiamento del prodotto.



MORE THAN FIREDOORS

ESEMPI DI APPLICAZIONI ESEGUITE IN AMBIENTI TIPICI

Aeroporti - Stazioni

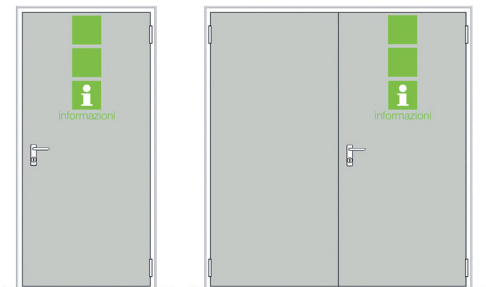

Musei - Palazzi storici

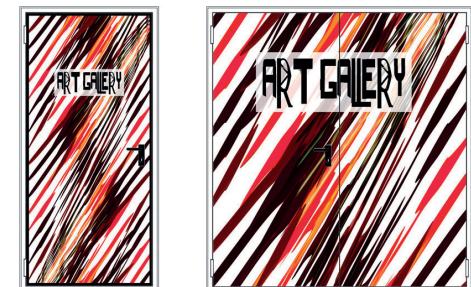

Attività commerciali



Ospedali - Case di riposo

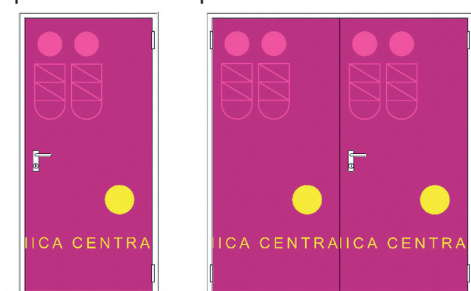

Centri sportivi - Stadi



Parcheggi

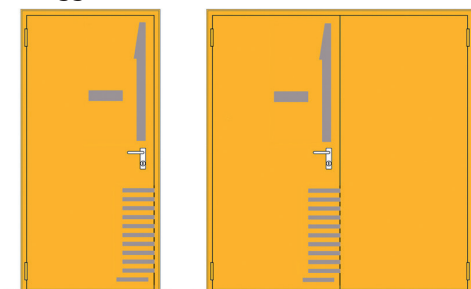

Centri trasporti

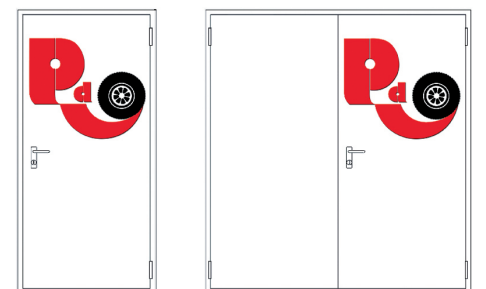

Scuole - Università

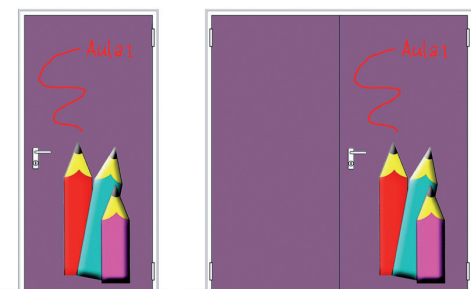

Hotel - Residenze



Uffici



Maniglie

Di serie per porte REVER - UNIVER - PROGET

NINZ[®]
FIREDOORS

MANIGLIE IN PLASTICA NERA

Le porte Rever, Univer e Proget, prevedono di serie la maniglia a forma antifuoco abbinata alla placca lunga con foro cilindro. La confezione comprende l'inserto con chiave tipo patent, il perno quadro 9 x 9 mm, le viti di fissaggio ed i distanziali.

MANIGLIA M1

Le maniglie tipo M1 sono fornite di serie con le porte Univer tagliafuoco o Proget e a richiesta per tutte le altre porte NINZ.

Le maniglie M1 hanno caratteristiche tagliafuoco, per cui prevedono un'anima metallica interna e una sottopacca in acciaio zincato a protezione delle asole presenti sulla porta e sono certificate secondo DIN 18273:1997-12.

La confezione maniglia M1 è composta da: una coppia di maniglie a leva in plastica nera con anima metallica e sottopacche in acciaio zincato, una coppia di copriplacche in plastica nera con foro per chiave tipo patent modificabile per montare il cilindro europeo, il perno quadro 9 x 9 lunghezza 125 mm, le viti di fissaggio ed i distanziali. La confezione contiene anche le chiavi esagonali per la regolazione delle cerniere ed il nottolino fermamolla.



Maniglia M1 in plastica nera

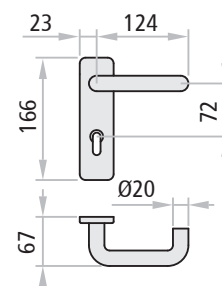

MANIGLIA M1R

Le porte Univer multiuso e Rever sono dotate di serie di maniglie tipo M1R.

La confezione maniglia M1R è composta da: una coppia di maniglie a leva in plastica nera, una coppia di copriplacche in plastica nera con foro per chiave tipo patent modificabile per montare il cilindro europeo, il quadro 9 x 9 lunghezza 125 mm, le viti di fissaggio ed i distanziali.



Maniglia M1R in plastica nera

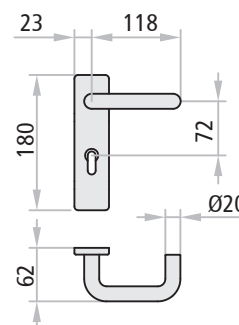

Maniglie

Per serrature con interasse 72 mm

NINZ[®]
FIREDOORS

MANIGLIE COLORATE

Su richiesta possono essere fornite maniglie in plastica verniciata, che si abbinano o contrastano meglio con il colore base della porta.

Le maniglie M1C e M2C presentano le caratteristiche tagliafuoco della M1 per cui sono anch'esse certificate secondo DIN 18273:1997-12.

Le confezioni maniglie M1C e M2C sono composte da: una coppia di maniglie a leva (M1C) o combinazione maniglia/pomolo (M2C) in plastica, con anima metallica e sottoplacche in acciaio zincato, una coppia di copriplacche in plastica con foro per cilindro europeo, il perno quadro 9 x 9 mm, le viti di fissaggio ed i distanziali.

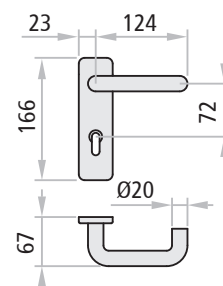

Maniglia M1C colorata RAL1023

Colori disponibili:

RAL	RAL	RAL	RAL	RAL
1023	7016	7035	9006*	9010

*alluminio chiaro

MANIGLIE IN ACCIAIO INOX

Su richiesta possono essere fornite maniglie e copriplacche in acciaio inox satinato AISI 304, che conferisce al prodotto un elevato standard qualitativo garantendo nello stesso tempo un'ottima resistenza alla corrosione ed una notevole robustezza di tutto l'insieme.

Le maniglie M1X, M2X, M11X e M20X sono dotate inoltre di molla di richiamo per un perfetto allineamento con la geometria della porta.

Sono montate su meccanica in acciaio zincato e vengono fornite complete di viti di fissaggio, distanziali e perno quadro 9 x 9 mm (quando previsto).

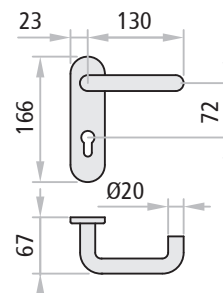

Maniglia M1X in acciaio inox

NOTE

Cilindro a profilo europeo da ordinare a parte (eccetto per maniglie M11X ed M20X).

Solo i modelli M1C, M1X, ed M11X sono combinabili con serratura a tre punti.

Maniglie

Per serrature con interasse 72 mm



MANIGLIE

Su richiesta le porte Rever, Univer e Proget possono essere dotate di maniglie speciali con funzioni diverse da quelle della maniglia standard.

Versione	M1, M1R, M1C		M1X		descrizione	funzionamento	impiego
					combinazione maniglia/maniglia con foro cilindro da entrambi i lati. Da abbinare a serratura con interasse 72 mm (015)	apertura della porta con maniglia o chiave dai due lati	situazioni in cui entrambi i sensi di apertura della porta sono accessibili senza la chiave
	M2, M2C		M2X		combinazione maniglia/pomolo con foro cilindro da entrambi i lati. Da abbinare a serratura con interasse 72 mm (015)	dal lato pomolo si può aprire solamente con la chiave	situazioni in cui uno dei sensi di apertura della porta è accessibile solo con la chiave
	M4		M4X		combinazione pomolo/pomolo con foro cilindro da entrambi i lati. Da abbinare a serratura con interasse 72 mm (015)	da entrambi i lati, si può aprire solamente con la chiave. I pomoli servono per tirare o spingere la porta	situazioni in cui entrambi i sensi di apertura della porta sono accessibili solo con la chiave
	M5		M5X		combinazione placca/placca con foro cilindro da entrambi i lati. Da abbinare a serratura con interasse 72 mm (015)	da entrambi i lati, si può aprire solamente con la chiave	locali tecnici con porte normalmente chiuse a cui accedere solo con la chiave
	M9		M9X		combinazione pomolo/placca con foro cilindro da entrambi i lati. Da abbinare a serratura con interasse 72 mm (015)	da entrambi i lati, si può aprire solamente con la chiave. Il pomolo serve per tirare la porta	situazioni in cui entrambi i sensi di apertura della porta sono accessibili solo con la chiave
	M11		M11X		combinazione maniglia/maniglia senza foro cilindro. Da abbinare a serratura con interasse 72 mm (015)	l'apertura è sempre possibile tramite la maniglia	situazioni in cui la porta non deve essere chiusa a chiave
	M20		M20X		combinazione maniglia/maniglia e pomello di chiusura interno. Da abbinare esclusivamente a serrature speciali (Stel 15) comandate da pomello interno con quadro da 8mm	chiusura dall'interno tramite pomello. Apertura di emergenza dall'esterno tramite cacciavite	chiusura tipicamente per porte bagno

NOTE

Per le maniglie in acciaio inox, il cilindro a profilo europeo è da ordinare a parte (eccetto per maniglie M11X ed M20X).

Solo i modelli M1, M1C, M1X, M11 ed M11X sono combinabili con la serratura a tre punti.

CILINDRI

Su richiesta le porte Rever, Univer e Proget dotate di serratura standard (Std 015), di serratura per sistema di controllo accessi MAC2 o di serratura a tre punti chiusura (3vie PRO) possono essere fornite con cilindro a profilo europeo corredato di tre chiavi.

Si possono avere anche nelle versioni con cifratura unica, con cifratura a gruppi, oppure combinati con maestatura unica o a gruppi.

Cilindri passanti

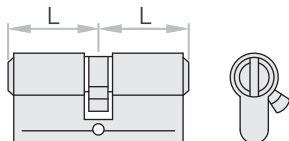

Cilindro passante nichelato dotato di 3 chiavi proprie.

Versioni disponibili

cilindro standard
cilindro con cifratura unica
cilindro con cifratura a gruppi
cilindro cifratura con chiave campione
cilindro con maestatura unica
cilindro con maestatura a gruppi

ATTENZIONE

È importante specificare nell'ordine se avviene l'abbinamento con la serratura MAC.

Cilindri passanti con pomello a goccia

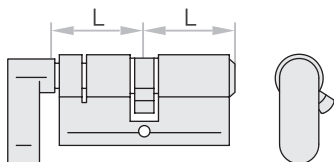

Cilindro passante nichelato con pomello a goccia cromato, dotato di 3 chiavi proprie.

Versioni disponibili

cilindro standard con pomello
cilindro cifratura a gruppi con pomello
cilindro cifratura chiave campione con pomello
cilindro maestatura unica con pomello
cilindro maestatura a gruppi con pomello
cilindro maestrato e emergenza con pomello

NOTE

I cilindri da combinare con le serrature delle porte NINZ devono essere conformi alla norma DIN 18254.

La chiave maestra, master e/o quella d'emergenza (o più chiavi) devono essere ordinate a parte, la loro fornitura non è compresa nella fornitura del cilindro.



Lunghezze disponibili	per anta con spessore
40/40	60 mm
35/35	50 mm
30/30	40 mm



Lunghezze disponibili	per anta con spessore
40/40	60 mm
35/35	50 mm
30/30	40 mm

CILINDRI IN COMBINAZIONE CON MANIGLIONI ANTIPANICO E MANIGLIA MSC

Di serie i maniglioni antipanico sono forniti con cilindro a profilo europeo corredato di tre chiavi.
Su richiesta i cilindri sono fornibili con cifratura unica, con cifratura a gruppi, oppure combinati con maestatura unica o a gruppi.

Cilindri non passanti

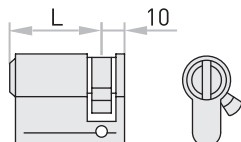

Mezzo cilindro nichelato dotato di 3 chiavi proprie.

Versioni disponibili

mezzo cilindro standard
mezzo cilindro con cifratura unica
mezzo cilindro con cifratura a gruppi
mezzo cilindro cifratura con chiave campione
mezzo cilindro con maestatura unica
mezzo cilindro con maestatura a gruppi

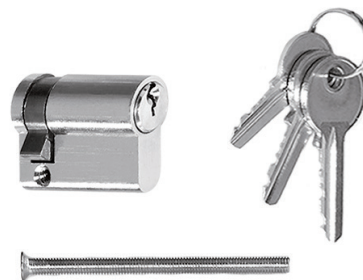

Lunghezze disponibili	per anta con spessore
40/10	60 mm
35/10	50 mm
30/10	40 mm

ATTENZIONE

È importante specificare nell'ordine se avviene l'abbinamento con la serratura MAC.

Cilindri passanti da usare in combinazione con maniglione antipanico EXUS DC

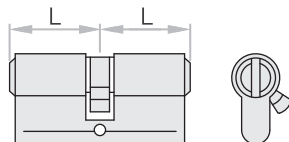

Cilindro passante nichelato dotato di 3 chiavi proprie.

Versioni disponibili

cilindro standard
cilindro con cifratura unica
cilindro con cifratura a gruppi
cilindro cifratura con chiave campione
cilindro con maestatura unica
cilindro con maestatura a gruppi

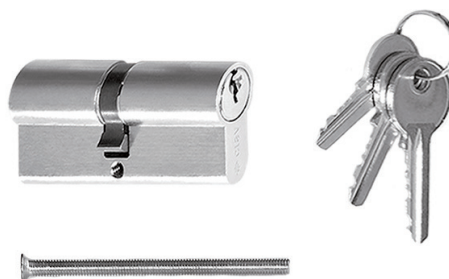

Lunghezze disponibili	per anta con spessore
45/40	60 mm
40/40	50 mm
35/35	40 mm

NOTE

I cilindri da combinare con le serrature delle porte NINZ devono essere conformi alla norma DIN 18254.
La chiave maestra, master e/o quella d'emergenza (o più chiavi) devono essere ordinate a parte, la loro fornitura non è compresa nella fornitura del cilindro.

CONFIGURATI IN BASE ALL'ESIGENZA!

NINZ chiede ai propri partner di specificare il sistema attraverso il piano di chiusura (key plan), una mappa che correttamente compilata ottimizza i tempi di intervento (dall'ordine all'installazione) e garantisce che il sistema di maestatura risponda alle specifiche richieste del richiedente.

Ecco alcune delle configurazioni disponibili:

1) Standard

Cilindri con chiavi diverse.

2) Cifratura unica

Cilindri con chiavi uguali.

3) Cifratura a gruppi

Tutti i cilindri all'interno di un gruppo hanno le chiavi uguali.

4) Sistemi di chiave maestra/master

Sistema a chiave maestra di gruppo dove ogni cilindro può essere aperto dalla propria chiave o da una chiave maestra che apre i cilindri di un intero gruppo ma non quelli di altri gruppi; una chiave maestra generale (detta master) apre tutti i cilindri di tutti i gruppi.

Di serie cilindri chiusi dall'interno con pomello non sono apribili tramite chiave maestra/master.

5) Emergenza frizionata

L'opzione "cilindro frizionato" significa che con la chiave maestra o master si apre solo la porta non chiusa dall'interno, mentre con la chiave d'emergenza la porta è sempre apribile.

6) Cifratura con chiave campione

La cifratura con chiave campione permette di ottenere i cilindri cifrati in base ad una chiave campione, fornita dal cliente.

CHIAVI

Indicare nell'ordine la quantità di chiavi, per corredare la fornitura di cilindri maestri.

Versioni disponibili

chiave normale	apre solo la porta singola
chiave maestra	apre tutte le porte appartenenti ad un gruppo
chiave master	apre tutte le porte con maestatura a gruppi
chiave d'emergenza	apre tutte le porte dotate di cilindro frizionato

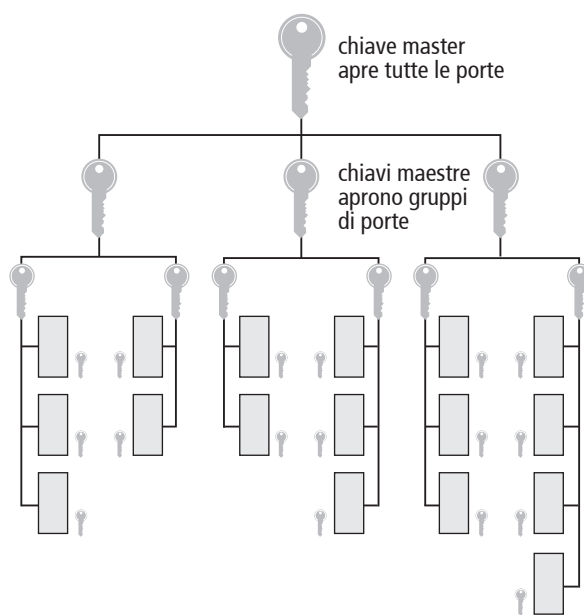

Esempio di Keyplan per sistema chiave master.



Chiave

CHIUDIORTA

Il chiudiporta ha la funzione di regolare la chiusura della porta, in maniera tale che quando l'anta viene rilasciata ritorni in modo controllato nella posizione di chiusura finale. La regolazione può interessare la forza di chiusura, la velocità e anche il colpo finale.

Pur essendo le porte Univer e Proget dotate di sistema di autochiusura con cerniera a molla, si consiglia l'aggiunta del chiudiporta sulle porte larghe e/o pesanti o anche in presenza di finestratura sull'anta.

I chiudiporta sono prodotti trattati dalla direttiva UE 89/106/CEE e quindi soggetti a marcatura CE.

CP1 con braccio a compasso

Marcato CE conforme EN 1154.

Su richiesta le porte Rever, Univer e Proget sono fornibili con chiudiporta aereo CP1 con braccio a "compasso", colore argento.

Le porte Proget e Univer possono prevedere il modello CP1-G per l'applicazione dal lato a spingere, in colore argento.

Il CP1/CP1-G è idoneo all'uso su porte tagliafuoco ed è classificato per chiusura da 180°, con forza variabile da 3 a 4 per CP1 e forza 3 per CP1-G.

Le porte Proget ordinate con CP1 sono predisposte con i fori di fissaggio sull'anta e sul telaio. Le porte Univer e Proget prevedono di serie i rinforzi interni per l'applicazione del CP1.

NOTE

Sporgenza braccetto = 290mm

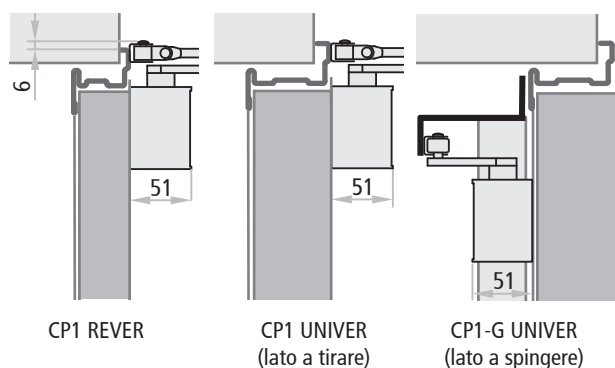

Colori opzionali (eccetto CP1-G):

RAL 9016 RAL 9005

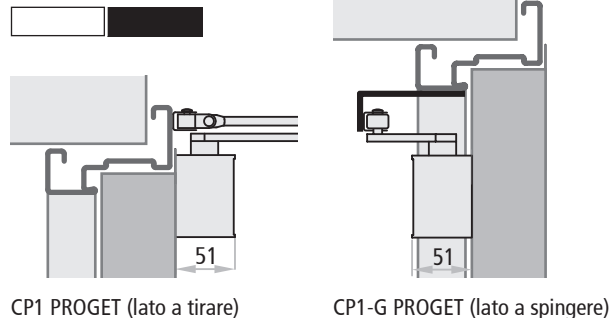

CP2 con braccio a slitta

Marcato CE conforme EN 1154.

Su richiesta le porte Rever, Univer e Proget sono fornibili con chiudiporta aereo CP2 con braccio a "slitta". Rispetto al CP1 questo sistema presenta il vantaggio di non avere a porta chiusa il braccio sporgente.

Il CP2 è idoneo all'uso su porte tagliafuoco ed è classificato per chiusura da 180°, con forza fissa 4. Le porte Proget possono prevedere il modello CP2-G per l'applicazione dal lato a spingere, in colore argento, con forza fissa 3.

Per porte a due ante, con 2 CP2/CP2-G applicati, la larghezza minima del foro muro è di 1200 mm.

Le porte Proget ordinate con CP2 sono predisposte con i fori di fissaggio sull'anta e sul telaio. Le porte Univer e Proget prevedono di serie i rinforzi interni per l'applicazione del CP2.

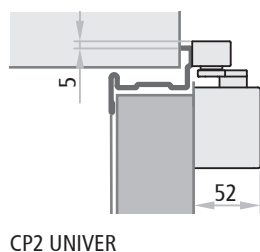

Colori opzionali (eccetto CP2-G):

RAL 9016 RAL 9005

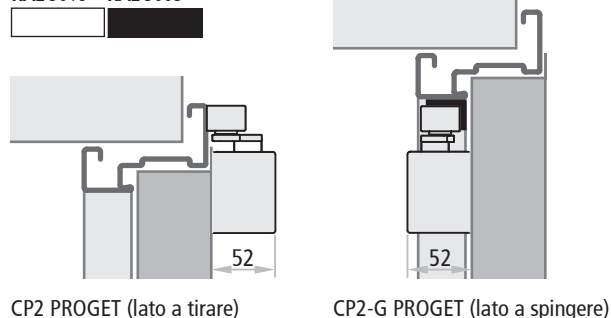

CP2-EMF con braccio a slitta e fermo elettromeccanico

Marchato **CE** conforme EN 1154 ed EN 1155.

Il CP2-EMF ha in più rispetto al CP2, il fermo elettromeccanico che consente di arrestare l'anta ad un'angolazione regolabile fra gli 80° e i 120°. In caso di allarme o di mancanza di corrente, il fermo viene sbloccato e la porta viene chiusa dal chiudiporta.

Il CP2-EMF è idoneo all'uso su porte tagliafuoco ed ha un'apertura massima di 120°, con forza di chiusura fissa 4.

Per porte a due ante, con 2 CP2-EMF applicati, la larghezza minima del foro muro è di 1200 mm.

Le porte Proget ordinate con CP2-EMF sono predisposte con i fori di fissaggio sull'anta e sul telaio. Le porte Univer e Proget prevedono di serie il rinforzo interno per l'applicazione del CP2-EMF.

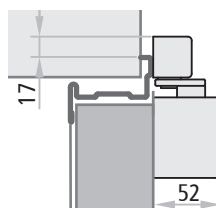
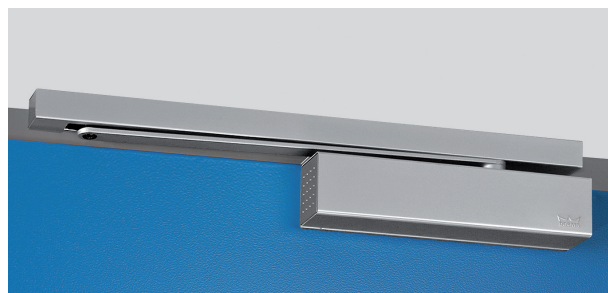

CP2 EMF UNIVER

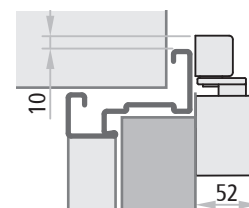

CP2 EMF PROGET

Modello	apertura massima in assenza di ingombri			alimentazione	assorbimento	certificato CE	norma
	porta 1 anta	anta attiva	anta passiva				
CP1 - CP1-G	180°	180°	180°	-	-	0432-BPR-0054	EN 1154
CP2	175°	175°	175°	-	-	0432-BPR-0051	EN 1154
CP2-G	120°	120°	120°	-	-	0432-BPR-0051	EN 1154
CP2-EMF	120°	120°	120°	24 Vcc	58,3 mA	0432-BPR-0051 0432-BPR-0025	EN 1154 EN 1155
CP2-EMF-V	120°	120°	120°	48 Vcc	45,8 mA	0432-BPR-0051 0432-BPR-0025	EN 1154 EN 1155

NOTE

Per porte che devono chiudersi contrastando la pressione del vento o di forti correnti d'aria, è raccomandato l'utilizzo di un chiudiporta con maggiore forza di chiusura.

Regolatori di chiusura

Per porte tagliafuoco UNIVER - PROGET



REGOLATORE DI CHIUSURA

Il regolatore di chiusura ha la funzione di coordinare la chiusura nelle porte a due ante, evitando che l'anta passiva si sovrapponga in chiusura finale a quella attiva. Per questo motivo è obbligatorio applicare il regolatore di chiusura su tutte le porte tagliafuoco a due ante.

RC/STD

Marcato **CE** conforme EN 1158.

Il regolatore di chiusura RC/STD è un dispositivo separato dal chiudiporta ed è previsto di serie su tutte le porte tagliafuoco a due ante Univer e Proget.

Nelle porte Proget è inserito nel canale del traverso superiore del telaio, mentre nelle Univer è fornito a parte con staffa di ancoraggio da montare in cantiere. Il regolatore RC/STD, rispetto ad altri regolatori separati dal chiudiporta, presenta il vantaggio che non è visibile a porta chiusa. Il regolatore RC/STD è idoneo all'uso su porte tagliafuoco ed è classificato per forza variabile da 3 a 5.

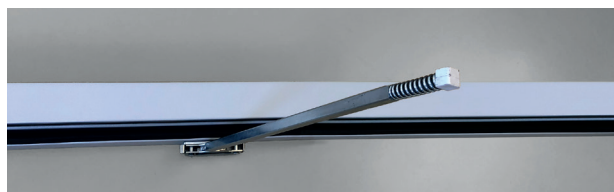

* Posizione del regolatore di chiusura RC/STD nel caso di porte a due ante tipo PROGET con PRESTAZIONI AGGIUNTIVE

Sistema RC2

Marcato **CE** conforme EN 1154 ed EN 1158.

Il sistema di autochiusura per porte a due ante RC2 incorpora due CP2 di forza EN4, con braccio a slitta ed un regolatore integrato nella guida di scorrimento. Tutto il sistema è previsto di serie nel colore argento.

È fornibile su richiesta per le porte Univer e Proget a due ante in sostituzione del RC/STD.

È da prevedere invece necessariamente sulle porte Proget tagliafuoco che presentano anche caratteristiche ambientali.

Le porte Proget possono prevedere il modello RC2-G per l'applicazione dal lato a spingere, in colore argento, forza EN 3.

I vantaggi che presenta il sistema RC2/RC2-G sono evidenti:

- nessuna sporgenza di bracci del chiudiporta
- regolatore nascosto nella guida superiore (anche a porta aperta)
- chiusura controllata di entrambe le ante

Il regolatore RC2 è idoneo all'uso su porte tagliafuoco ed è classificato per entrambi i chiudiporta con forza EN 4; l'RC2-G è adatto per le porte tagliafuoco Proget, con applicazione dal lato a spingere, ed è classificato per entrambi i chiudiporta con forza EN 3.

Larghezza minima foro muro: 1200 mm per l'RC2, 1500 mm per l'RC2-G. Larghezza minima dell'anta passiva: 370 mm per l'RC2, 600 mm per l'RC2-G.

Le porte Proget ordinate con RC2 vengono fornite con i fori di applicazione dei due chiudiporta CP2 sulle ante e della guida di scorrimento sul telaio. Nelle porte Univer i fori per il fissaggio sono da realizzare in cantiere ancorandosi ai rinforzi interni delle ante.

Può essere applicato sulla porta con due sistemi:

- separato dal sistema di autochiusura della cerniera a molla o del chiudiporta
- incorporato nel sistema di chiusura costituito da chiudiporta

I regolatori di chiusura sono prodotti trattati dalla direttiva UE 89/106/CEE e quindi soggetti a marcatura **CE**.

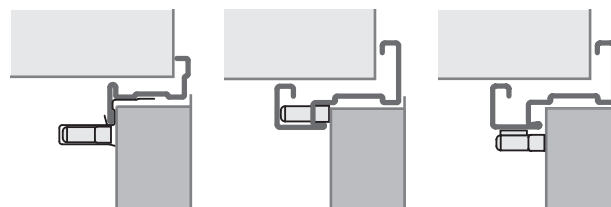
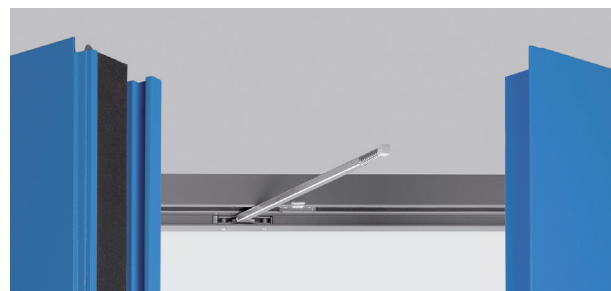

UNIVER

PROGET

PROGET *

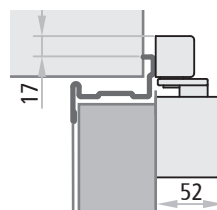
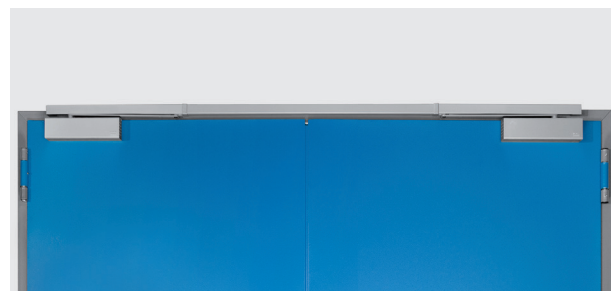

RC2 UNIVER

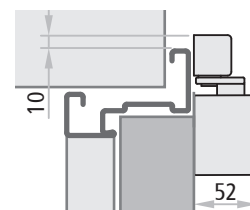

RC2 PROGET (lato a tirare)

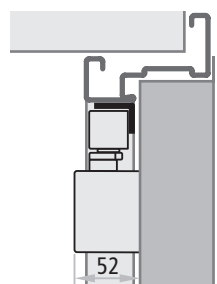

RC2-G PROGET (lato a spingere)

Colori opzionali (eccetto RC2-G):

RAL 9016 RAL 9005



Sistema RC2-EMF1

Marcato **CE** conforme EN 1154, EN 1158 ed EN 1155.

Il sistema RC2-EMF1 ha in più rispetto al RC2, il fermo elettromeccanico che consente di arrestare l'anta passiva ad un'angolazione regolabile fra ca. 80° e 130°. L'anta attiva viene tenuta aperta tramite il sistema di regolazione della sequenza di chiusura. In caso di allarme o di mancanza di corrente, il fermo viene sbloccato e la porta viene chiusa dai chiudiporta.

Tutto il sistema è previsto nel colore standard argento.

I vantaggi che presenta il sistema RC2-EMF1 sono molteplici:

- possibilità di mantenere aperte le ante alla posizione desiderata
- nessun magnete in vista
- nessuna sporgenza di bracci del chiudiporta
- regolatore nascosto nella guida superiore (anche a porta aperta)
- chiusura controllata di entrambe le ante

Il sistema RC2-EMF1 è idoneo all'uso su porte tagliafuoco ed è classificato per entrambi i chiudiporta con forza EN 4. Larghezza minima foro muro di 1200 mm e minima dell'anta secondaria di 370 mm.

Le porte Proget ordinate con RC2-EMF1 sono predisposte con i fori di fissaggio sulle ante e sul telaio. Le porte Univer prevedono di serie il rinforzo interno per l'applicazione dei due chiudiporta.

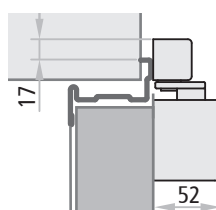
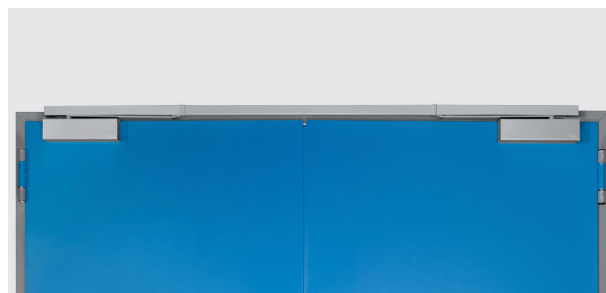

RC2-EMF1 UNIVER

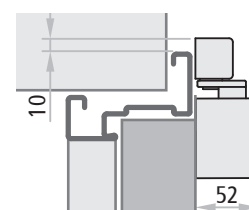

RC2-EMF1 PROGET

Modello	apertura massima in assenza di ingombri			assorbimento	certificato CE	norma
	anta attiva	anta passiva	alimentazione			
RC/STD	180°	180°	-	-	0425-ICIM-1153	EN 1158
RC2	175°	175°	-	-	0432-BPR-0051 0432-BPR-0026	EN 1154 EN 1158
RC2-G	120°	120°	-	-	0432-BPR-0051 0432-BPR-0026	EN 1154 EN 1158
RC2-EMF1	175°	130°	24 Vcc	58,3 mA	0432-BPR-0051 0432-BPR-0025 0432-BPR-0026	EN 1154 EN 1155 EN 1158
RC2-EMF1-V	175°	130°	48 Vcc	45,8 mA	0432-BPR-0051 0432-BPR-0025 0432-BPR-0026	EN 1154 EN 1155 EN 1158

NOTE

Per porte che devono chiudersi contrastando la pressione del vento o di forti correnti d'aria, è raccomandato l'utilizzo di un chiudiporta con maggiore forza di chiusura.

Guarnizione sottoporta automatica

Per porte REVER - UNIVER - PROGET

NINZ[®]
FIRE DOORS

GUARNIZIONE SOTTOPORTA AUTOMATICA

Su richiesta le porte Rever, Univer e Proget sono fornibili con guarnizione sottoporta per proteggere dagli spifferi la fessura tra anta e pavimento.

È complementare con la guarnizione di battuta applicata sul telaio, per avere un miglior isolamento acustico e una maggior tenuta all'aria della porta.

Si applica dal lato a spingere, fissandola con le viti in dotazione direttamente alla lamiera della porta, coprendo poi il meccanismo con un profilo completamente cieco in alluminio anodizzato argento. Su richiesta si può avere anche verniciato nello stesso colore dell'anta. Si applica in cantiere su porta già montata, adattandola alla misura effettiva dell'anta.

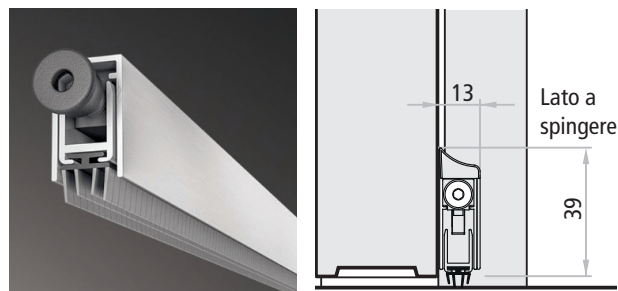

CAMPI DI APPLICAZIONE DELLA GUARNIZIONE SOTTOPORTA AUTOMATICA

PORTE REVER

L porta ad una anta	L1 anta attiva	L2 anta passiva con profilo 30x4mm	guarnizione da usare
da 500 a 569 mm	da 500 a 569 mm	da 400 a 491 mm	L 480 mm
da 570 a 719 mm	da 570 a 719 mm	da 492 a 641 mm	L 630 mm
da 720 a 869 mm	da 720 a 869 mm	da 642 a 791 mm	L 780 mm
da 870 a 1019 mm	da 870 a 1000 mm	da 792 a 941 mm	L 930 mm
da 1020 a 1169 mm		942 a 1000 mm	L 1080 mm
da 1170 a 1319 mm			L 1230 mm
da 1320 a 1350 mm			L 1330 mm

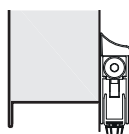

1 anta/attiva
UNIVER
REVER

PORTE UNIVER multiuso

L porta ad una anta	L1 anta attiva	L2 anta passiva con profilo 30x4mm	guarnizione da usare
da 500 a 569 mm	da 500 a 577 mm	da 400 a 484 mm	L 480 mm
da 570 a 719 mm	da 578 a 727 mm	da 485 a 634 mm	L 630 mm
da 720 a 869 mm	da 728 a 877 mm	da 635 a 784 mm	L 780 mm
da 870 a 1019 mm	da 878 a 1000 mm	da 785 a 934 mm	L 930 mm
da 1020 a 1169 mm		935 a 1000 mm	L 1080 mm
da 1170 a 1319 mm			L 1230 mm
da 1320 a 1350 mm			L 1330 mm

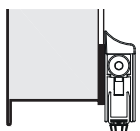

anta passiva
UNIVER
REVER

PORTE UNIVER tagliafuoco

L porta ad una anta	L1 anta attiva	L2 anta passiva con profilo 30x4mm	guarnizione da usare
da 500 a 569 mm	da 500 a 570 mm	da 400 a 496 mm	L 480 mm
da 570 a 719 mm	da 571 a 720 mm	da 497 a 646 mm	L 630 mm
da 720 a 869 mm	da 721 a 870 mm	da 647 a 796 mm	L 780 mm
da 870 a 1019 mm	da 871 a 1000 mm	da 797 a 946 mm	L 930 mm
da 1020 a 1169 mm		947 a 1000 mm	L 1080 mm
da 1170 a 1319 mm			L 1230 mm
da 1320 a 1350 mm			L 1330 mm

PORTE PROGET tagliafuoco e multiuso

L porta ad una anta	L1 anta attiva	L2 anta passiva	guarnizione da usare
da 500 a 574 mm	da 500 a 576 mm	da 350 a 495 mm	L 480 mm
da 575 a 724 mm	da 577 a 726 mm	da 496 a 645 mm	L 630 mm
da 725 a 874 mm	da 727 a 876 mm	da 646 a 795 mm	L 780 mm
da 875 a 1024 mm	da 877 a 1026 mm	da 796 a 945 mm	L 930 mm
da 1025 a 1174 mm	da 1027 a 1176 mm	da 946 a 1095 mm	L 1080 mm
da 1175 a 1324 mm	da 1177 a 1326 mm	da 1096 a 1245 mm	L 1230 mm
da 1325 a 1340 mm	da 1327 a 1330 mm	da 1246 a 1330 mm	L 1330 mm

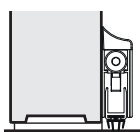

1 anta/attiva
o passiva
PROGET

Scossalina - Gocciolatoio - Fascioni

Per porte NINZ



ACCESSORI porte

SCOSSALINA

A richiesta per porte Univer e Proget, da ordinare assieme alla porta.

Concepita con lo scopo di favorire l'installazione all'esterno delle porte metalliche, la scossalina ha la funzione di evitare che la pioggia si infiltri fra la battuta superiore dell'anta e il telaio della porta. La sporgenza ridotta e la verniciatura RAL per esterno nello stesso colore del telaio ne consentono l'integrazione con la geometria della porta.

Si applica sulla parete a contatto con il traverso del telaio. Realizzata in lamiera zincata, dello spessore di 10/10 mm e provvista di fori per il fissaggio (viti e tasselli esclusi). Disponibile per porte con FM L da 500 a 2660 mm (per FM L > 2360 mm fornita in due pezzi).

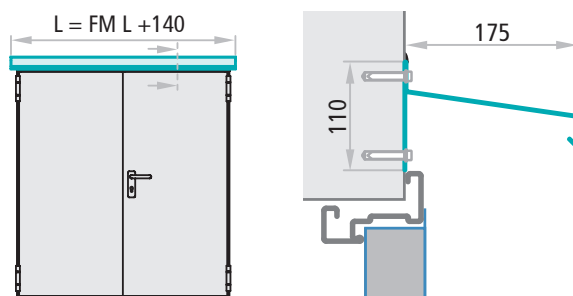

ATTENZIONE

Non protegge la porta da precipitazioni oblique. In presenza di oblò o griglie d'aerazione è sempre consigliabile di prevedere delle pensiline o tettoie a totale copertura.

GOCCIOLATOIO

A richiesta per porte ad un'anta Univer e Proget. Serve normalmente ad evitare che la condensa, scendendo lungo l'anta, ristagni sotto la porta. Il profilo è in lamiera zincata ("Sendzimir") verniciato nello stesso colore dell'anta.

Si applica in cantiere, di norma dal lato a spingere dell'anta, dopo averlo tagliato a misura, fissandolo con le viti in dotazione.

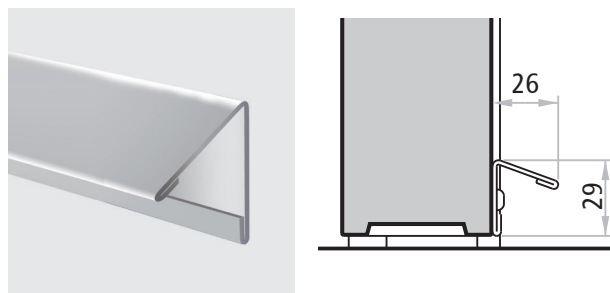

Lunghezze disponibili	FM L anta
828 mm	fino 800
928 mm	fino 900
1028 mm	fino 1000
1378 mm	fino 1350

FASCIONI DI PROTEZIONE

A richiesta per porte ad 1 e 2 ante Univer e Proget, indicando il lato di applicazione (tirare o spingere).

Servono principalmente per proteggere la porta nei punti soggetti a strisciamento con carrelli, lettini di ospedale, ecc. Sono realizzati in lamiera d'acciaio inox satinato AISI 304 con altezza standard 230 mm.

Da fissare in cantiere con biadesivo già applicato sul retro, in basso (zoccoli) o ad altezza maniglia (fascioni).

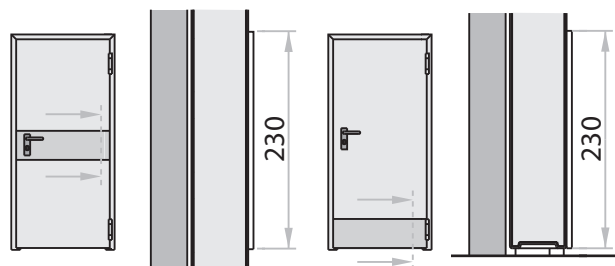

Fascioni

Zoccoli



Con fori predisposti (asole) per il passaggio del quadro maniglia e del cilindro.



Esempio di applicazione dal lato a spingere

Viti da muro - Falsotelaio

Per porte NINZ

NINZ[®]
FIREDOORS

VITI DA MURO PER FISSAGGIO SENZA TASSELLI

Campo di impiego: fissaggio con viti su muro o su falsotelaio, del telaio Proget REI 60/120 e multiuso, senza l'uso del tassello. Idoneo per l'impiego su calcestruzzo, mattone pieno, mattone semipieno, cemento alleggerito ed altri.

Vantaggi: risparmio di tempo e costi grazie al fissaggio diretto del telaio sul muro, senza riprese per allargamenti fori per il tassello. Grazie alla zincatura nera, la vite si macchera perfettamente con la guarnizione FC.

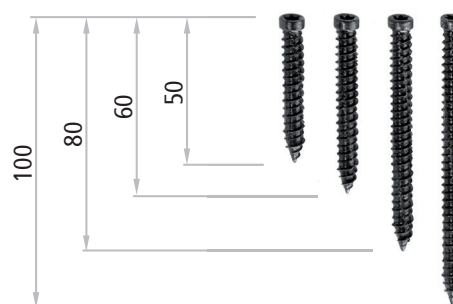

Dimensioni	descrizione
Ø 7,5 x 50 mm	indicata per il fissaggio su falsotelaio metallico
Ø 7,5 x 60 mm	indicata per il fissaggio su calcestruzzo e muri di alta consistenza
Ø 7,5 x 80 mm	indicata per il fissaggio su muri di media consistenza
Ø 7,5 x 100 mm	indicata per il fissaggio su muri di bassa consistenza

NOTE

Fori da realizzare con punta da muro Ø 6 mm.

FALSOTELAIO

Falsotelaio realizzato in profilo tubolare, sezione 30x15x1,5mm, ricavato da nastro d'acciaio zincato a caldo, completo di zanche da murare nella parete e dei distanziali da togliere a posa ultimata.

Da ordinare appositamente (obbligatorio per porte Proget REI 60 e REI 120 con fissaggio tramite viti su falsotelaio).

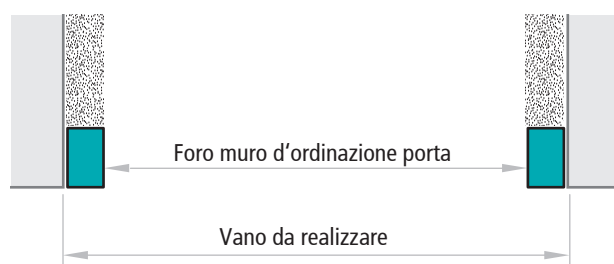

Sezione orizzontale

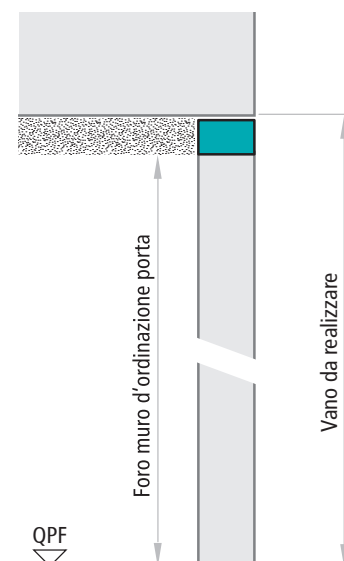

Sezione verticale

MAC® Controllo Accessi Multifunzione

Sistema di apertura controllata

NINZ[®]
FIREDOORS

I sistemi MAC e MAC FAILSAFE, installati sulla porta, consentono il controllo d'accesso, rendendo la maniglia attiva tramite consenso elettrico.

La particolarità dei sistemi MAC e MAC FAILSAFE è quella di avere concentrato nella serratura tutte le funzioni di comando e controllo, semplificando in questo modo l'impiantistica elettrica di cantiere.

Differenze fra i sistemi MAC e MAC FAILSAFE:

- i sistemi MAC, in caso di mancanza di corrente, consentono l'apertura solo tramite chiave o dispositivo anti-panico/di emergenza. Quindi i sistemi MAC sono raccomandabili laddove sia prioritario che la porta rimanga chiusa, anche in assenza di corrente
- il sistema MAC FAILSAFE garantisce l'accesso in caso di mancanza di corrente. Quindi il sistema MAC FAILSAFE è raccomandabile quando, in assenza di corrente, sia prioritario garantire il libero passaggio.

I vantaggi del sistema MAC sono molteplici, quali ad esempio:

- possibilità di alimentare a 12 Vcc/Vca o 24 Vcc/Vca, prevenendo quindi problemi dovuti a tensioni non adeguate
- *basso assorbimento di corrente:*
 - a 12 V la corrente di spunto è di 500 mA per i primi 5-6 sec. poi passa a una corrente di mantenimento di 250 mA
 - a 24 V la corrente di spunto è di 1 A per 300 millisecc. poi si assesta a 500 mA per 4-5 sec. infine passa ad una corrente di mantenimento di 250 mA per i restanti 25 sec.
- temporizzatore incorporato, per determinare la durata del consenso di apertura, con tempo fisso di 30 sec., evitando quindi aggiunte di temporizzatori esterni. Inoltre, in caso di fornitura assieme alla porta con reset automatico (azzeramento del tempo) ad ogni apertura della porta
- LED bicolore rosso/verde su placca maniglia per prevenire forzature inutili sulla stessa, segnalando quando è attivo il sistema di apertura
- possibile attivazione continua della maniglia (fermo a giorno)
- predisposizione per un eventuale LED remoto (non fornito) per segnalare a distanza l'attivazione/disattivazione della serratura
- accesso garantito in mancanza di corrente (solo tipo FAILSAFE)

Le porte fornite con i sistemi MAC e MAC FAILSAFE prevedono i cavi all'interno dell'anta e i contatti elettrici fra anta e telaio. Nel caso di KIT viene fornito di serie un apposito passacavo ed i cavi di alimentazione della serratura sono da applicare esternamente.

NOTE

Prima della posa della porta equipaggiata con serratura MAC o MAC FAILSAFE è necessario predisporre l'alimentazione elettrica (lato anta principale nel caso di porte a due ante) ad un'altezza di ca. 800mm dal pavimento finito e circa sullo spigolo della parete dove va appoggiata la porta.

I cavi di alimentazione devono avere una sezione max. di 0,75-1,0mm² e devono essere di tipo flessibile.

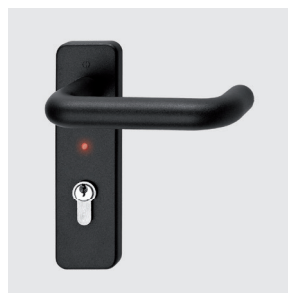

Maniglia in plastica con LED bicolore rosso/verde

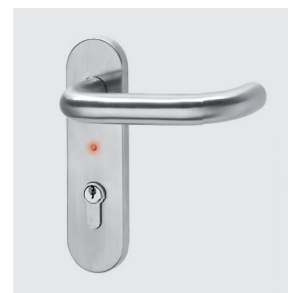

Maniglia inox con LED bicolore rosso/verde



Contatti elettrici tra anta e telaio

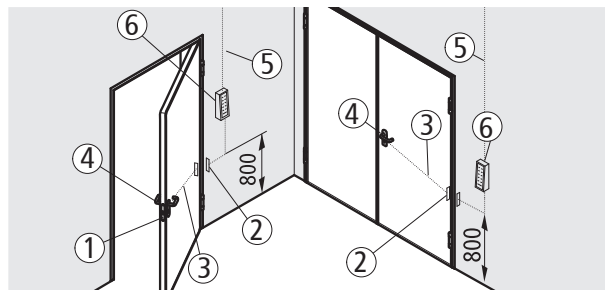

Schema componenti

La fornitura assieme alla porta prevede già installati: serratura con solenoide e scheda elettronica con temporizzatore incorporati (1), doppi contatti elettrici tra anta e telaio (2), cablaggio interno all'anta (3); forniti da installare: maniglia e placca con applicato LED bicolore rosso/verde e connettore di collegamento (4). Non compreso: alimentazione ai contatti del telaio (5), pulsante di apertura e accessori di comando (6).

A differenza, la fornitura in KIT (fornitura separata dalla porta) prevede il passacavo tra anta ed alimentazione elettrica, anziché i doppi contatti. In caso di maniglia è prevista l'applicazione sull'anta di una canalina (non fornita) per il passaggio del cavo di alimentazione.

La serratura a TRE PUNTI non è disponibile nella versione MAC.

SISTEMA MAC1 E MAC1 FAILSAFE

Apertura della porta in mancanza di corrente

- MAC1: dal lato a tirare solo tramite chiave; dal lato a spingere con maniglione antipanico o maniglia d'emergenza.
- MAC1 FAILSAFE: dal lato a tirare tramite maniglia; dal lato a spingere con maniglione antipanico o maniglia d'emergenza.

Funzionamento

Il sistema controlla l'accesso dal lato a tirare della porta. Con la serratura chiusa a chiave, il consenso di accesso avviene tramite impulso elettrico (pulsante, lettore badge, ecc.) che dà corrente nel caso di MAC1 e la toglie nel caso di MAC1 FAILSAFE. Dal lato a spingere è sempre possibile tramite maniglione antipanico o maniglia di emergenza. La maniglia attivata viene segnalata dall'accensione „LED verde“, mentre il „LED rosso“ segnala la maniglia in folle. Il LED spento segnala mancanza di corrente.

Funzione a tempo

In questa funzione il tempo di attivazione dura 30 secondi scaduti i quali la maniglia si disattiva. In caso di fornitura assieme alla porta, se l'apertura della porta avviene prima dei 30 sec. il temporizzatore si azzerava automaticamente.

Funzione in continuo "fermo a giorno"

Questa funzione permette l'abilitazione della maniglia, che avviene tramite interruttore elettrico (non compreso nella fornitura), per un tempo più lungo (ad esempio tutto il giorno). Il LED verde rimane acceso per tutto il tempo in cui la maniglia è abilitata. Nel caso di fornitura assieme alla porta, il LED verde si spegne nel momento di apertura della porta fino alla completa richiusura.

MAC 1 si può abbinare a tutti i maniglioni antipanico tipo BM ed alle maniglie di emergenza M3 e M3X (da ordinare a parte).



EX DC BM

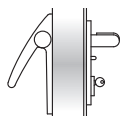

EX/TW BM

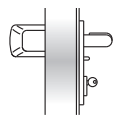

SL BM

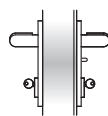

M3

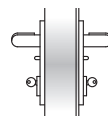

M1

SISTEMA MAC2 E MAC2 FAILSAFE

Apertura della porta in mancanza di corrente

- MAC2: da entrambi i lati solo tramite chiave.
- MAC2 FAILSAFE: da entrambi i lati tramite maniglia.

Funzionamento

Il sistema controlla l'accesso da entrambi i lati della porta. Con la serratura chiusa a chiave, il consenso di accesso avviene tramite impulso elettrico (pulsante, lettore badge, ecc.) che dà corrente nel caso di MAC2 e la toglie nel caso di MAC2 FAILSAFE. Le maniglie attivate vengono ambedue segnalate dall'accensione „LED verde“, mentre il „LED rosso“ segnala le maniglie in folle. Il LED spento segnala mancanza di corrente.

Funzione a tempo

In questa funzione il tempo di attivazione dura 30 sec. scaduti i quali entrambe le maniglie si disattivano. In caso di fornitura assieme alla porta, se l'apertura della porta avviene prima dei 30 sec. il temporizzatore si azzerava automaticamente.

Funzione in continuo "fermo a giorno"

Questa funzione permette l'abilitazione delle maniglie, che avviene tramite interruttore elettrico (non compreso nella fornitura), per un tempo più lungo (ad esempio tutto il giorno). Il LED verde di ambedue le maniglie rimane acceso per tutto il tempo in cui le maniglie sono abilitate. Nel caso di fornitura assieme alla porta, entrambi i LED verdi si spengono nel momento di apertura della porta fino alla completa richiusura.

MAC 2 è fornita di serie con la maniglia M1 in plastica nera. Su richiesta è abbinabile alla maniglia M1X in acciaio inox (da ordinare a parte).

SISTEMA MAC3 E MAC3 FAILSAFE

Apertura della porta in mancanza di corrente

- MAC3: dal lato a spingere solo tramite chiave; dal lato a tirare con maniglia d'emergenza M3tir o M3Xtir.
- MAC3 FAILSAFE: dal lato a spingere tramite maniglia; dal lato a tirare con maniglia d'emergenza M3tir o M3Xtir.

Funzionamento

Il sistema controlla l'accesso dal lato a spingere della porta. Con la serratura chiusa a chiave, il consenso di accesso avviene tramite impulso elettrico (pulsante, lettore badge, ecc.) che dà corrente nel caso di MAC3 e la toglie nel caso di MAC3 FAILSAFE. Dal lato a tirare, l'apertura è sempre possibile tramite maniglia di emergenza. La maniglia attivata viene segnalata dall'accensione „LED verde“, mentre il „LED rosso“ segnala la maniglia in folle. Il LED spento segnala mancanza di corrente.

Funzione a tempo

In questa funzione il tempo di attivazione dura 30 secondi scaduti i quali la maniglia si disattiva. In caso di fornitura assieme alla porta, se l'apertura della porta avviene prima dei 30 sec. il temporizzatore si azzerava automaticamente.

Funzione in continuo "fermo a giorno"

Questa funzione permette l'abilitazione della maniglia, che avviene tramite interruttore elettrico (non compreso nella fornitura), per un tempo più lungo (ad esempio tutto il giorno). Il LED verde rimane acceso per tutto il tempo in cui la maniglia è abilitata. Nel caso di fornitura assieme alla porta, il LED verde si spegne nel momento di apertura della porta fino alla completa richiusura.

MAC 3 è fornita di serie con la maniglia M3tir in plastica nera. Su richiesta è abbinabile alla maniglia M3Xtir in acciaio inox (da ordinare a parte).

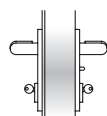

M3tir

NOTE

Prima della posa della porta equipaggiata con serratura MAC o MAC FAILSAFE è necessario predisporre l'alimentazione elettrica (lato anta principale nel caso di porte a due ante) ad un'altezza di ca. 800mm dal pavimento finito e circa sullo spigolo della parete dove va appoggiata la porta.

I cavi di alimentazione devono avere una sezione max. di 0,75-1,0mm² e devono essere di tipo flessibile.

ELETTROMANIGLIA MULTITENSIONE ELM/MT

Sistema di apertura controllata della porta che tramite un dispositivo elettronico rende attiva la maniglia. Quest'ultima è dotata di temporizzatore interno con durata del consenso di apertura di 30 sec., trascorsi i quali l'elettromaniglia si disattiva. È possibile mantenere abilitata la maniglia per un tempo più lungo, alimentandola tramite interruttore elettrico.

L'accensione di un LED verde ed un segnale acustico (buzzer) stanno ad indicare l'abilitazione della maniglia, un LED rosso ne indica invece la inabilitazione.

Se ordinato assieme alla porta, il sistema ELM/mt comprende: elettromaniglia, contatti elettrici tra anta e telaio, cavo di alimentazione interno all'anta collegato ai contatti elettrici, quadro comando, serratura e viti di fissaggio.

Se ordinato separato dalla porta, il sistema comprende: elettromaniglia, quadro di comando e viti di fissaggio.

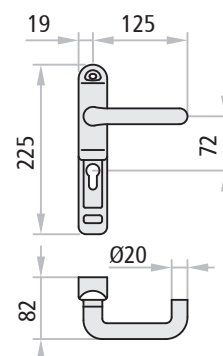
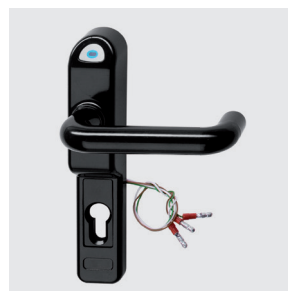

Dati tecnici

alimentazione	12 Vcc/Vca - 24 Vcc/Vca
corrente assorbita	a 12 V: 500 mA - a 24 V: 200 mA
corrente di spunto	a 12 V: 700 mA - a 24 V: 300 mA
temperatura minima di funzionamento	-5°C

ELETTROMANIGLIA MULTITENSIONE ELM/CISA

Sistema di apertura controllata della porta che tramite un dispositivo elettronico rende attiva la maniglia. Dotato di temporizzatore a parte (da inserire in quadro elettrico) impostabile per diversi tempi di apertura: da un minimo di 0,1 sec. fino anche ad un massimo di 10 gg. Dotata di LED verde per segnalare l'abilitazione della maniglia.

Il sistema ELM/cisa comprende: elettromaniglia, 2 metri di cavo di alimentazione, passacavo per il collegamento fra anta e telaio, quadro maniglia 8/9, viti di fissaggio, temporizzatore regolabile da quadro fornito con imballo a parte.

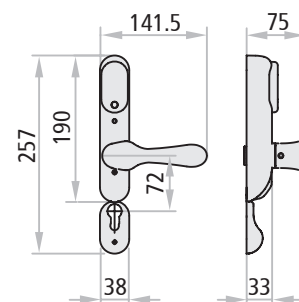
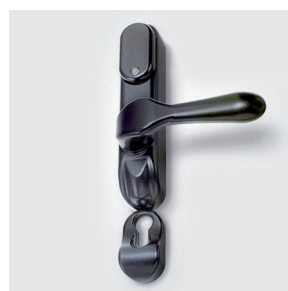

Dati tecnici

alimentazione	12 Vcc/Vca - 24 Vcc/Vca
corrente	assorbita: 360 mA - di spunto: 800 mA
temperatura di funzionamento	-20°C ÷ +80°C

SISTEMI DI APERTURA COMBINABILI CON ELETTROMANIGLIE ELM/MT O ELM/CISA

Maniglioni antipanico

Il senso di apertura controllato e quello dal lato a tirare della porta (lato elettromaniglia). Chiudendo a chiave la serratura viene inibito il funzionamento dell'elettromaniglia, mentre dal lato a spingere l'apertura è sempre possibile tramite il maniglione antipanico.

Utilizzo: porte ad 1 o 2 ante per uscita antipanico dove si vuole controllare l'accesso dal lato a tirare.

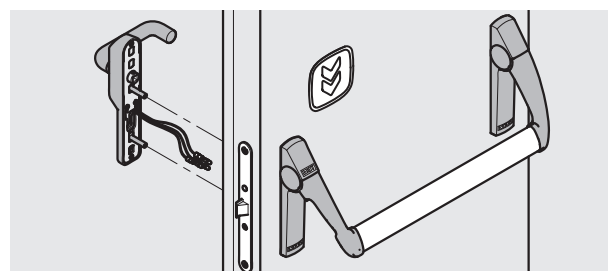

Exus

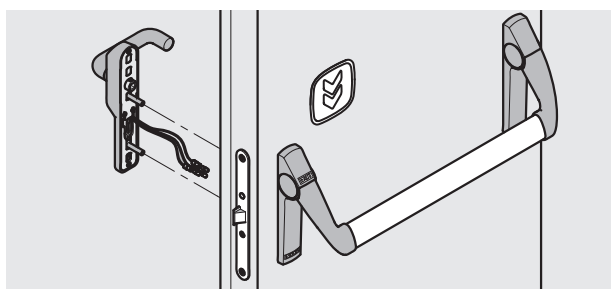

Twist

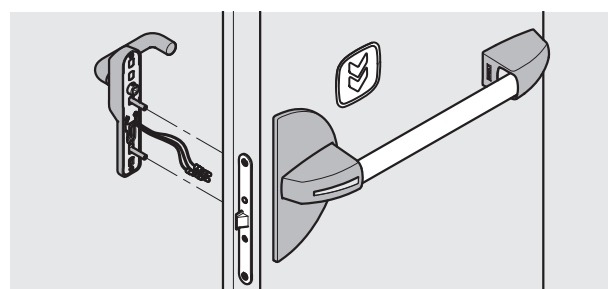

Slash

MANIGLIE COMBINABILI CON ELETTROMANIGLIA ELM/MT O ELM/CISA

MSC, MSC-X

Utilizzo: per porte ad 1 e 2 ante dove si vuole controllare uno dei due sensi di apertura. Chiudendo a chiave viene inibito il passaggio in entrambi i sensi.

Il senso di apertura controllato può essere indifferentemente quello a tirare o quello a spingere in conseguenza di dove si applica l'elettromaniglia.

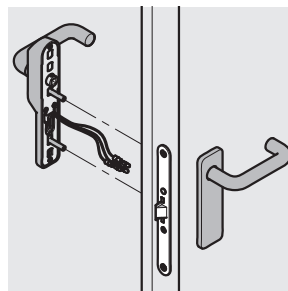

MSC

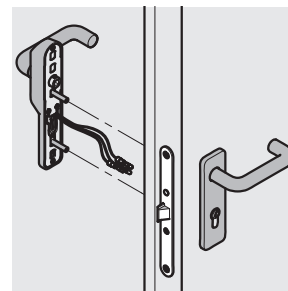

MCC/S

MCC/S, MCC/S-X

Utilizzo: per porte ad 1 e 2 ante dove si vuole controllare l'accesso dal solo lato a tirare (lato elettromaniglia). Chiudendo a chiave viene inibito il passaggio dal lato a spingere, ma non quello dove è applicata l'elettromaniglia.

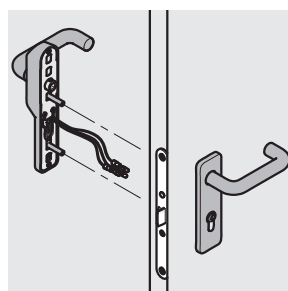

MCC/T

MCC/T, MCC/T-X

Utilizzo: per porte ad 1 e 2 ante dove si vuole controllare l'accesso dal solo lato a spingere (lato elettromaniglia). Chiudendo a chiave viene inibito il passaggio dal lato a tirare, ma non quello dove è applicata l'elettromaniglia.

MANIGLIE D'EMERGENZA COMBINABILI CON ELETTROMANIGLIA ELM/MT

M3, M3X - M3tir, M3Xtir

Utilizzo: porte ad 1 o 2 ante per uscita di emergenza dove si vuole controllare l'accesso dal lato a tirare.

Il senso di apertura controllato è quello dal lato a tirare della porta (lato elettromaniglia). Chiudendo a chiave la serratura viene inibito il funzionamento dell'elettromaniglia, mentre dal lato a spingere l'apertura è sempre possibile tramite la maniglia di emergenza M3.

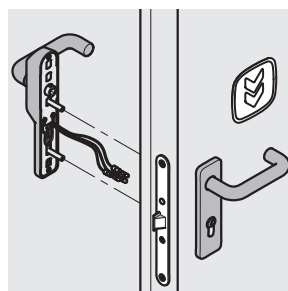

M3

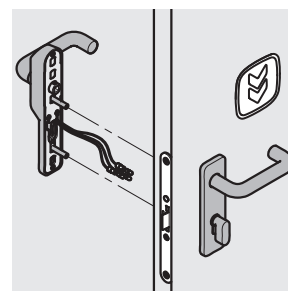

HOT-CIL

HOT-CIL, HOT-CIL-X

Utilizzo: per porte delle stanze di Hotel.

Il senso di apertura controllato è quello dal lato a spingere della porta (lato elettromaniglia). L'apertura dal lato a spingere avviene tramite consenso elettrico all'elettromaniglia.

Dal lato stanza, l'apertura è sempre possibile agendo sulla maniglia, anche nel caso di serratura chiusa con il pomolo a goccia.

SENSORE ELETTROMAGNETICO

Il sensore elettromagnetico permette di controllare lo stato della porta, il sensore è anche dotato di funzione anti-tamper. Si installa applicandolo sulla porta ed è costituito di due elementi: un contatto elettromagnetico con due fili ed un magnete.

Dati tecnici

portata massima	200 Vcc / 500 mA su carico resistivo
contatto di scambio interno	n.a. (n.c. con magneti allineato)
temperature di funzionamento	+5 / +40 °C

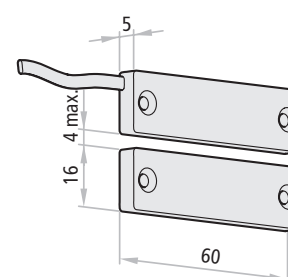

Elettromagnete blocco porta

Sistema di apertura controllata

NINZ[®]
FIREDOORS

ELETTROMAGNETE BLOCCO PORTA

Il sistema è da utilizzare nei casi particolari dove le porte devono rimanere normalmente chiuse e aperte solo con un consenso elettrico. L'elettromagnete alimentato elettricamente mantiene sempre chiusa la porta con una forza di circa 300 kg., rendendo inutile ogni manovra di apertura con la maniglia. Solo con comando elettrico (lettore badge, pulsante a chiave, ecc.) o tramite consenso elettrico generato da impianto di rivelazione incendio, è possibile sbloccare l'elettromagnete rendendo agibile l'apertura.

Funzionamento

La porta viene tenuta chiusa dall'elettromagnete (01) e dallo scrocco della serratura. L'apertura dall'esterno avviene tramite scheda magnetica (04) sul lettore Badge (02) del sistema di controllo a schede o altro sistema a scelta ed azionando lo scrocco con la maniglia o la chiave.

Dall'interno lo sblocco dell'elettromagnete avviene tramite pulsante di sblocco (03) (anche a distanza) oppure con lo stesso sistema come dal lato a tirare e comunque deve essere azionato lo scrocco della serratura con maniglia o chiave. L'elettromagnete in stato di tenuta viene segnalato dall'accensione del „LED rosso“, mentre il „LED verde“ segnala il temporaneo rilascio. Inoltre è presente un relè n.a./n.c. di stato dell'elettromagnete.

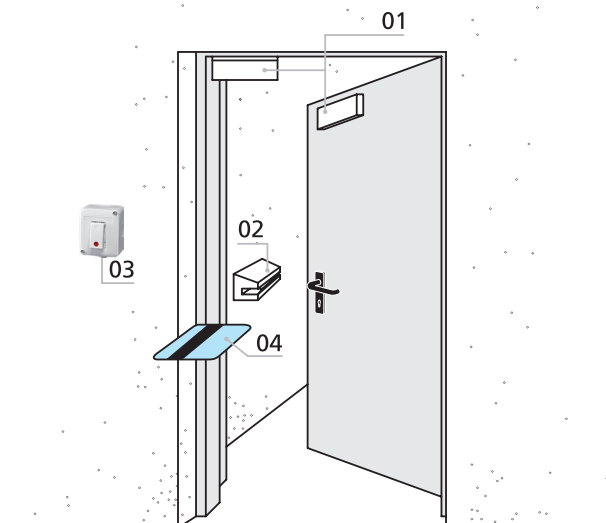

NOTE

Lo sblocco della porta è possibile solo se la serratura non è chiusa a chiave.

Dati tecnici

alimentazione	12/24 Vcc	temporizzatore di richiusura	0 ÷ 90 sec.
corrente assorbita	500 mA a 12 Vcc - 250 mA a 24 Vcc	norma di compatibilità elettrom.	EMC - UNI CEI 70011
forza di tenuta	fino a 300 Kg.	n° del certificato	0123/02

COMPONENTI COMPRESI CON L'ELETTROMAGNETE BLOCCO PORTA

Per porte Proget

Elettromagnete blocco porta con tenuta 300 kg, 12/24 Vcc, piastra di fissaggio, ancora con sottopiastra di fissaggio in acciaio inox.

Per porte Univer/Rever

Elettromagnete blocco porta con tenuta 300 kg, 12/24 Vcc, piastra e angolare di fissaggio, ancora con sottopiastra di fissaggio in acciaio inox.



Elettromagnete PROGET



Elettromagnete UNIVER/REVER

Sistemi di controllo

- Tastiera a codice "Access"
- Sistema di controllo a schede
- Lettore biometrico ad impronta
- Pulsante di sblocco

NOTE

Le specifiche dettagliate dei Sistemi di controllo si possono trovare nella pagina "Accessori di comando".

Accessori di comando/alimentazione

Per sistemi di apertura controllata MAC® - ELM/mt - ELM/cisa - Elettromagnete blocco porta

NINZ[®]
FIREDOORS

SISTEMI DI CONTROLLO E RELATIVI ACCESSORI

Tastiera a codice „Access”

Tastiera a 10 tasti numerici più un pulsante di Enter con elettronica di gestione per una porta con temporizzatore incorporato e cavo flat a 10 poli.

Dati tecnici dell'elettronica

dimensioni scatola	160 x 100 x 43 mm
temporizzatore incorporato regolabile	da 1 a 60 sec
anti-tamper	
alimentazione	12/24 V ac/dc
assorbimento	100 mA in stand-by, 600 mA a 12 Vac/dc o 300 mA a 24 Vac/dc con relè attivo e periferica collegata
Relè con contatti	C./N.A./N.C. (24 Vdc /10 A max)
Fino a 490 utenti memorizzabili	formati da 1 a 10 cifre

Sistema di controllo a schede

Sistema di controllo a schede, con elettronica di gestione per 1 porta, temporizzatore ed alimentatore incorporati, lettore Badge, cavo flat, tre schede di programmazione ed una scheda magnetica semplice codificata. Predisposizione per la gestione controllata multiporte da P.C.

Dati tecnici

alimentazione	230 Vca
uscita	12 Vcc, max. 0,5 A

Sistema biometrico ad impronta

Lettore biometrico per la lettura delle impronte digitali e la trasformazione in keycode. Con unità interna per la registrazione, memorizzazione e cancellazione degli utenti, unità esterna per la lettura delle impronte e alimentatore autonomo a bassa tensione. L'alimentazione per la gestione della porta non è compresa nella fornitura.

Dati tecnici

alimentazione	230 Vca
uscita	relè

Pulsante di sblocco

Pulsante di sblocco con involucro bianco e spia di controllo.

Alimentatore Switching

Combinabile con "Tastiera a codice Access", con "Sistema biometrico ad impronta" e per gestire:

- max. nr. 10 Controllo Accesso Multifunzione MAC® *
- oppure max. nr. 5 Elettromagnete blocco porta
- oppure max. nr. 5 Elettromaniglia ELM/mt *
- oppure max. nr. 8 Elettromaniglia ELM/cisa *

* purché comandati non contemporaneamente

Dati tecnici

alimentazione	230 Vca
uscita	12 Vcc - 3 A

NOTE

Possibilità di collegare una coppia di batterie tampone all'alimentatore Switching (vedi "Sistemi di trattenuta ante").



Tastiera a codice „Access”

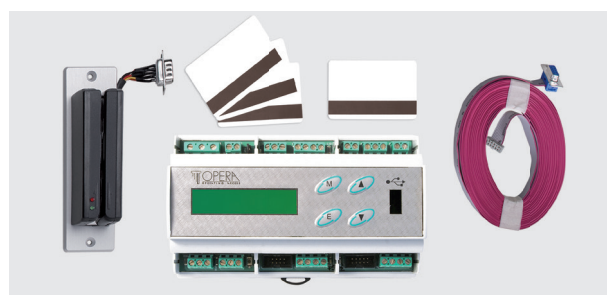

Sistema di controllo a schede



Lettore biometrico



Pulsante di sblocco



Alimentatore Switching

Sistemi di trattenuta ante

Per porte e portoni tagliafuoco

NINZ[®]
FIREDOORS

CENTRALE MONOZONA C2

Certificata secondo la norma EN 54-2 e EN 54-4. La centrale è stata progettata e realizzata per rispondere alla normativa UNI EN 54 che regolamenta le centrali per allarme antincendio ed i relativi accessori che devono essere anch'essi rispondenti alla loro parte di normativa EN 54.

Da utilizzare per la gestione degli elettromagneti di trattenuta ante delle chiusure tagliafuoco. Controlla tutte le uscite verso i rivelatori di fumo e calore, i pulsanti di allarme e di reset, la sirena esterna e la carica delle batterie tampone. Ogni avaria o malfunzionamento viene segnalato sul pannello frontale tramite led e, per i casi previsti, anche tramite segnalazione acustica interna. Gli allarmi o le avarie possono essere resettate in tre modi: con un pulsante nei pressi della centrale, o con altri due pulsanti del pannello frontale, uno dei quali attivabile solo con chiave.

Dati tecnici

modello	52002
alimentazione primaria	230 Vca, 100 mA, 50-60Hz
alimentazione ausiliaria	2 batterie 12 Vcc/1,1 ÷ 1,3 Ah
corrente „I”	min. 264 ÷ max. 424 mA
corrente max. fornita dalle batterie	300 mA
uscita carica batteria tampone	24 Vcc (27,6 Vcc)
grado di protezione	IP30
temperatura di funzionamento	-5°C ÷ +40°C
zone operative	zona singola (monozona)
allarme acustico	buzzer interno
segnalazione “low battery”	buzzer interno ad intermittenza
certificato CE	0051-CPD-0264
conforme alle norme	EN 54-2 +A1:2006 EN 54-4:1997 + A1:2002 + A1:2006

BATTERIE TAMPONE

Coppia di batterie tampone ricaricabili 12 Vcc/1,2 Ah

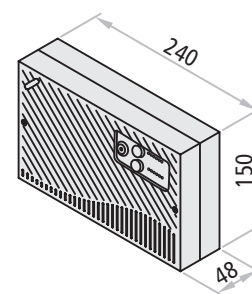

ATTENZIONE

In base alla norma EN 54-4 la centrale monozona deve essere obbligatoriamente dotata di:

- nr. 1 rivelatore di fumo/calore RFC certif. EN 54-7
- nr. 1 coppia di batterie tampone
- nr. 1 sirena elettronica esterna certif. EN 54-3
- nr. 1 pulsante di attivazione allarme certif. EN 54/11
- nr. 1 pulsante di tacitazione allarmi incendio/segnalazione guasto

GESTISCE

- max. nr. 8 rivelatori di fumo/calore RFC
- max. nr. 5 pulsanti di attivazione allarme
- max. nr. 2 sirene elettroniche
- nr. 4 elettromagneti EM o EMP o EMfr
- nr. 2 batterie tampone



Sistemi di trattenuta ante

Per porte e portoni tagliafuoco

NINZ[®]
FIREDOORS

RIVELATORE DI FUMO E CALORE RFC

Certificato secondo le norme UNI EN 54-5 e EN 54-7. Rivelatore di fumo e calore RFC caratterizzato da involucro in ABS di colore bianco. Il funzionamento è di tipo ottico/termovelocimetrico con intervento se la temperatura varia di 30°C in tempo compreso fra 20-100 sec. Per garantire un perfetto funzionamento i rivelatori devono essere sottoposti ad una regolare manutenzione semestrale. Ricordiamo che è comunque sconsigliabile posizionare il sensore dove sono presenti forti correnti d'aria.

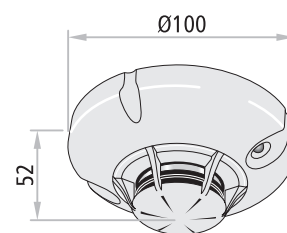

Dati tecnici

tensione funzionamento	10 ÷ 30 Vcc, tipico 24 Vcc
consumo a riposo a 24 Vcc	120 µA
assorbimento in allarme a 24 Vcc	25 mA
temperatura di funzionamento	-10°C ÷ +55°C
conforme alla norma	EN 54-5, EN 54-7

SIRENA ELETTRONICA

Comprende la funzione di controllo del volume per l'installazione in ambienti interni o all'esterno. La connessione si effettua tramite morsetti doppi (6) per derivazione. Con 32 toni selezionabili tramite dip-switch interni per allarmi a due stadi.

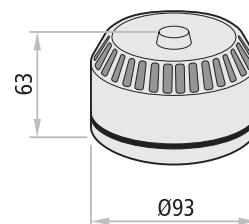

Dati tecnici

alimentazione	12 ÷ 24 Vcc
assorbimento in allarme a 12 Vcc	15 mA
grado di protezione	IP54
temperatura di funzionamento	-25°C ÷ +70°C
conforme alla norma	EN 54-3

PULSANTE DI ATTIVAZIONE ALLARME

La pressione sulla placca frontale in plastica attiva la commutazione del contatto elettrico. Il riarmo del contatto avviene manualmente a mezzo chiave (fornita in dotazione).

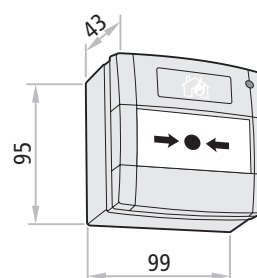
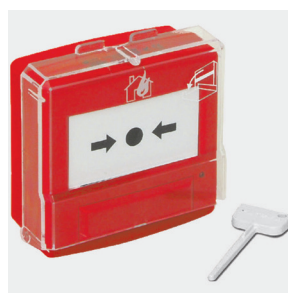

Dati tecnici

alimentazione	9 ÷ 28 Vcc
grado di protezione	IP41
temperatura di funzionamento	max. +65°C
contatto di scambio interno	n.o./n.f.
conforme alla norma	EN 54-11

Sistemi di trattenuta ante

Per porte e portoni tagliafuoco

NINZ[®]
FIREDOORS

ELETTROMAGNETI

EM e EMfr da parete

Elettromagneti EM e EMfr da parete composti da nucleo in metallo nichelato, con involucro in materiale plastico di colore bianco, completo di pulsante per lo sblocco. Ancora composta da piattello in metallo nichelato e zoccolo snodato.

L'elettromagnete a parete EMfr si differenzia dal normale EM perché permette di regolare la forza di trattenuta dell'anta da 10 a 50 kg. (la regolazione avviene tramite un trimmer).

L'elettromagnete EMfr è consigliabile per applicazioni su pareti inconsistenti, in particolare quelle realizzate con pannelli di cartongesso, perché evita possibili danneggiamenti al sistema di fissaggio dell'elettromagnete (sradicamento dei tasselli).

Dati tecnici EM - EMP

alimentazione	24 Vcc
assorbimento	60 mA
forza di tenuta	EM e EMP: 50 Kg. - EMfr: 10 ÷ 50 Kg.
certificato CE	0407-CPD-011 (IG-098-2004) /04
conforme alla norma	EN 1155
anti magnetismo (residuo)	perno sul corpo dell'elettromagnete
anti-interferenze	connettore con varistore

EMP da pavimento

Elettromagnete EMP da pavimento composto da nucleo in metallo zincato, con zoccolo di fissaggio di colore bianco, completo di pulsante per lo sblocco. Ancora composta da piattello in metallo nichelato e zoccolo snodato.

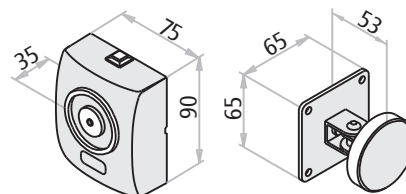

EM/EMfr

ancora

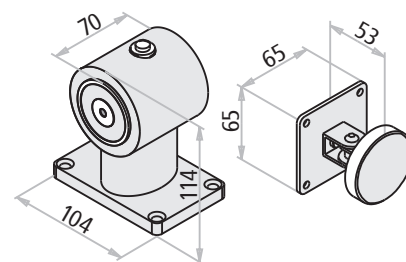

EMP

ancora

PRESENTAZIONE

Dispositivi per uscite di emergenza (maniglie d'emergenza)

La Ninz S.p.A., leader delle porte tagliafuoco, si conferma ancora una volta azienda che guarda avanti, al futuro con una ricerca continua che dà una forte identità per il design e la tecnologia ai propri prodotti come alla nuova gamma di maniglie per uscite d'emergenza.

Le maniglie sono marcate **CE** e sono già certificate secondo la norma europea UNI EN 179 : 2008 entrata in vigore il 1° gennaio 2010 e che prevede una serie di innovazioni sostanziali, ampliando ulteriormente i requisiti richiesti per la massima sicurezza e facilità di apertura.

Il Kit ideato per le vostre esigenze

Quando ordinate separatamente dalla porta, le maniglie M3, M3X - M3tir, M3Xtir, M14, M14X, Hot CIL e HOT CIL-X vengono proposte in funzionali KIT per presentarli nella cornice più appropriata alla distribuzione.

Il confezionamento del KIT è determinante per dare assicurazioni al cliente, all'installatore e quindi all'utilizzatore finale di ricevere un sistema antipánico completo in tutte le sue parti sicuramente corrispondente in tutto e per tutto a quello certificato **CE**.

Certificazioni e ricambi

Data l'importanza di mantenere la conformità dell'intero sistema certificato **CE**, si è posta particolare attenzione ai ricambi in quanto sono parti dell'intero sistema che è stato sottoposto a prova secondo la normativa UNI EN 179:2008 e quindi essenziali per il mantenimento del certificato **CE**. Solo montando un ricambio originale NINZ si ha quindi la garanzia che il prodotto mantiene le proprie caratteristiche e non le modifica nel tempo.

Proprio per questi motivi tutte le istruzioni delle maniglie d'emergenza riportano oltre le indicazioni per una corretta posa in opera e manutenzione, anche un disegno di esploso da cui individuare ogni minimo dettaglio del sistema certificato e tutti i riferimenti necessari per l'ordinazione dei ricambi.



Maniglia d'emergenza M3 e M3tir

Maniglia d'emergenza per serratura ad infilare - EN 179:2008

NINZ
FIREDOORS

DISPOSITIVI

M3 e M3tir IN PLASTICA NERA

Descrizione

Maniglia a leva per uscita di emergenza:

- Reversibile per apertura destra o sinistra
- Applicabile a porta ad anta singola o anta attiva (anta principale) di porta a due ante posizionate in uscite di emergenza
- Adatta per porte Rever/Univer/Proget e altri tipi di porte per uscite di emergenza
- Le leve e le copriplacche sono in plastica nera, mentre l'anima della leva e le sottoplacche sono in acciaio zincato
- La serratura è del tipo antipanico/tagliafuoco per cilindro a profilo europeo
- Cilindro passante in ottone nichelato con 3 chiavi
- Idonea per ante di dimensioni fino 1350 x 2880 mm/anta, di massa fino 300 kg/anta, con tenuta al fuoco fino EI²120 - REI120 e tenuta al fumo, sporgenza della maniglia 67 mm

Utilizzo

La maniglia a leva per uscita di emergenza M3 e M3tir viene utilizzata su porte destinate ad essere usate in situazioni di emergenza in cui la gente sia abituata ad usare le uscite di sicurezza e i loro dispositivi di apertura e pertanto sia molto improbabile che si manifesti una situazione di panico.

Funzionamento

Con la serratura chiusa a chiave, nella versione M3 la porta non è più apribile dal lato a tirare, mentre dal lato a spingere l'apertura è sempre possibile agendo sulla maniglia, nella versione M3tir la porta non è più apribile dal lato a spingere, mentre dal lato a tirare l'apertura è sempre possibile agendo sulla maniglia.

L'anta passiva (secondaria) rimane normalmente chiusa e si apre solamente manualmente mediante serratura (019) a catenaccio.

VERSIONI DISPONIBILI

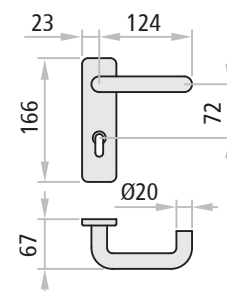
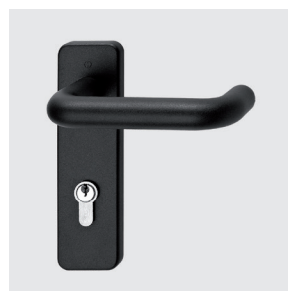
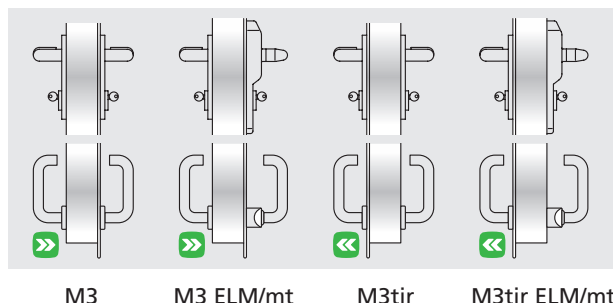

FORNITURA INSIEME ALLA PORTA

Per anta singola o per anta attiva (anta principale) di porte a due ante:

Compreso (montato sulla porta): la serratura antipanico entrata 65 mm e l'inserto per riscontro serratura.

Compreso (fornito in imballo): nr. 2 maniglie a leva in plastica nera, nr. 2 sottoplacche in acciaio zincato, nr. 2 copriplacca (carter) in plastica nera, nr. 1 quadro sdoppiato, nr. 1 cilindro passante nichelato standard con 3 chiavi, viti di fissaggio, nr. 1 pittogramma adesivo (freccia verde), nr. 1 istruzione di installazione/manutenzione.

Versioni disponibili: M3, M3 ELM/mt, M3tir, M3tir ELM/mt.

Elettromaniglie ELM: consultare le pagine apposite.

VERSIONE KIT M3 e M3tir (FORNITO SEPARATO DALLA PORTA)

KIT per porte ad anta singola o per anta attiva di porte a due ante:

Indicare nell'ordine lo spessore dell'anta.

Contenuto del KIT: nr. 1 serratura antipanico entrata 65 mm, nr. 1 inserto per riscontro serratura, nr. 2 maniglie a leva in plastica nera, nr. 2 sottoplacche in acciaio zincato, nr. 2 copriplacca (carter) in plastica nera, nr. 1 quadro sdoppiato, nr. 1 cilindro passante nichelato standard con 3 chiavi, viti di fissaggio, nr. 1 pittogramma adesivo (freccia verde), nr. 1 istruzione di installazione/manutenzione.

Versioni disponibili: M3, M3tir.

VARIANTI A RICHIESTA

- Serratura antipanico tipo MAC1 oppure MAC3, con funzione anche di controllo accesso
- Serratura antipanico a 3 punti di chiusura (solo per porte PROGET e non disponibile per la versione M3tir)
- Cilindri cifrati o maestri

Maniglia d'emergenza M3X e M3Xtir

Maniglia d'emergenza per serratura ad infilare - EN 179:2008

NINZ[®]
FIRE DOORS

M3X e M3Xtir IN ACCIAIO INOX

Descrizione

Maniglia a leva per uscita di emergenza:

- Reversibile per apertura destra o sinistra
- Applicabile a porta ad anta singola o anta attiva (anta principale) di porta a due ante posizionate in uscite di emergenza
- Adatta per porte Rever/Univer/Proget e altri tipi di porte per uscite di emergenza
- Le leve e le copriplacche sono in acciaio inox satinato AISI 304, mentre le sottoplacche sono in acciaio zincato
- La serratura è del tipo antipanico/tagliafuoco per cilindro a profilo europeo
- Cilindro passante in ottone nichelato con 3 chiavi
- Idonea per ante di dimensioni fino 1350 x 2880 mm/anta, di massa fino 300 kg/anta, con tenuta al fuoco fino EI²120 - REI120 e tenuta al fumo, sporgenza della maniglia 67 mm

Utilizzo

La maniglia per uscita di emergenza M3X e M3Xtir viene utilizzata su porte destinate ad essere usate in situazioni di emergenza in cui la gente sia abituata ad usare le uscite di sicurezza e i loro dispositivi di apertura e pertanto sia molto improbabile che si manifesti una situazione di panico.

Funzionamento

Con la serratura chiusa a chiave, la porta non è più apribile dal lato a tirare, mentre dal lato a spingere l'apertura è sempre possibile agendo sulla maniglia.

Con la serratura chiusa a chiave, nella versione M3X la porta non è più apribile dal lato a tirare, mentre dal lato a spingere l'apertura è sempre possibile agendo sulla maniglia, nella versione M3Xtir la porta non è più apribile dal lato a spingere, mentre dal lato a tirare l'apertura è sempre possibile agendo sulla maniglia.

L'anta passiva (secondaria) rimane normalmente chiusa e si apre solamente manualmente mediante serratura (019) a catenaccio.

VERSIONI DISPONIBILI

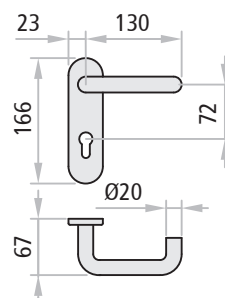
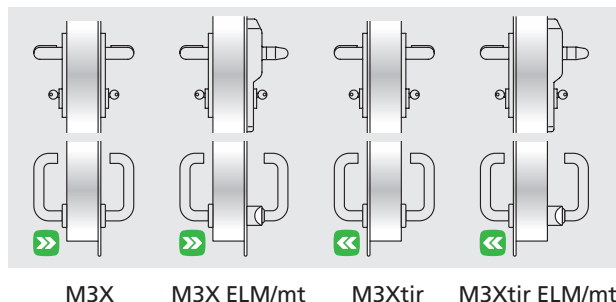

FORNITURA INSIEME ALLA PORTA

Per anta singola o per anta attiva (anta principale) di porte a due ante:

Compreso (montato sulla porta): la serratura antipanico entrata 65 mm e l'inserto per riscontro serratura.

Compreso (fornito in imballo): nr. 2 maniglie a leva in acciaio inox, nr. 2 sottoplacche in acciaio zincato, nr. 2 copriplacca (carter) in acciaio inox, nr. 1 quadro sdoppiato, nr. 1 cilindro passante nichelato standard con 3 chiavi, viti di fissaggio, nr. 1 pittogramma adesivo (freccia verde), nr. 1 istruzione di installazione/manutenzione.

Versioni disponibili: M3X, M3X ELM/mt, M3Xtir, M3Xtir ELM/mt.

Elettromaniglie ELM: consultare le pagine apposite.

VERSIONE KIT M3X e M3Xtir (FORNITO SEPARATO DALLA PORTA)

KIT per porte ad anta singola o per anta attiva di porte a due ante:

Indicare nell'ordine lo spessore dell'anta.

Contenuto del KIT: nr. 1 serratura antipanico entrata 65 mm, nr. 1 inserto per riscontro serratura, nr. 2 maniglie a leva in acciaio inox, nr. 2 sottoplacche in acciaio zincato, nr. 2 copriplacca (carter) acciaio inox, nr. 1 quadro sdoppiato, nr. 1 cilindro passante nichelato standard con 3 chiavi, viti di fissaggio, nr. 1 pittogramma adesivo (freccia verde), nr. 1 istruzione di installazione/manutenzione.

Versioni disponibili: M3X, M3Xtir.

VARIANTI A RICHIESTA

- Serratura antipanico tipo MAC1 oppure MAC3, con funzione anche di controllo accesso
- Serratura antipanico a 3 punti di chiusura (solo per porte PROGET e non disponibile per la versione M3Xtir)
- Cilindri cifrati o maestrati

Certificazioni

Maniglia d'emergenza per serratura ad infilare - EN 179:2008



CERTIFICAZIONE M3, M3X

Idoneo per porta ad un'anta e per anta attiva di porte a due ante con dimensione fino 1350 x 2880 mm/anta, di massa fino a 300 kg/anta.

Denominazione	DISPOSITIVO PER USCITE D'EMERGENZA M3, M3X
Produttore	Ninz S.p.A. Corso Trento, 2/A I-38061 ALA (TN)/ITALIA
Anno applicazione marchio	10
N° e anno della norma	EN 179:2008
Organismo di certificazione	0425
N° del certificato CE	2147-CPD-2010
Classificazione	3 7 7 B 1 4 4 2 A A

- 1° Categoria d'uso molto frequente
- 2° Durabilità 200.000 cicli
- 3° Massa della porta oltre 200 kg
- 4° Idonea per porte tagliafuoco/tagliafumo
- 5° Sicurezza, adatto per vie di esodo
- 6° Alta resistenza alla corrosione 240 h
- 7° Sicurezza dei beni 1000 N
- 8° Sporgenza della maniglia fino 100 mm
- 9° Tipo di azionamento con maniglia a leva
- 10° Adatta per porta ad una e due ante

CERTIFICAZIONE M3tir, M3Xtir

Idoneo per porta ad un'anta o porta a due ante con la seconda anta semifissa e comunque non provvista di dispositivo d'emergenza o di antipanico, con dimensione fino 1350 x 2880 mm/anta, di massa fino a 300 kg/anta.

Denominazione	DISPOSITIVO PER USCITE D'EMERGENZA M3tir, M3Xtir
Produttore	Ninz S.p.A. Corso Trento, 2/A I-38061 ALA (TN)/ITALIA
Anno applicazione marchio	10
N° e anno della norma	EN 179:2008
Organismo di certificazione	0425
N° del certificato CE	0425-CPR-002149
Classificazione	3 7 7 B 1 3 4 2 A D

- 1° Categoria d'uso molto frequente
- 2° Durabilità 200.000 cicli
- 3° Massa della porta oltre 200 kg
- 4° Idonea per porte tagliafuoco/tagliafumo
- 5° Sicurezza, adatto per vie di esodo
- 6° Alta resistenza alla corrosione 96 h
- 7° Sicurezza dei beni 1000 N
- 8° Sporgenza della maniglia fino 100 mm
- 9° Tipo di azionamento con maniglia a leva
- 10° Adatta per porta ad una e due ante

ATTESTATO DI CONFORMITÀ
DIRETTIVA 89/106/CEE
CERTIFICATE OF CONFORMITY
DIRECTIVE 89/106/CEE

Questo certificato è rilasciato in conformità a quanto prescritto dall'Art.5 par.2 lettera b) del DPR 21 aprile 1993, n°246 (Direttiva 89/106/CEE) ed attesta la conformità del prodotto di seguito identificato agli Art.1, Art.2 ed allegato A del DPR 21 aprile 1993, n°246 (Direttiva 89/106/CEE)
This certificate is issued in accordance with the requirements defined in Article 6 par.2 lett. B) of DPR 21th April 1993, n°246 (89/106/CE Directive) and certifies the compliance of the product to art. 1, art. 2 and annex A of DPR 21th April 1993, n°246 (89/106/CE Directive)

ATTESTATO N°	2147 - CPD - 2010	CERTIFICATE N°	
Organismo notificato	ICIM S.p.A. - Piazza Don Mapelli, 75 - 20099 SESTO SAN GIOVANNI		Notified Body Identification number: 0425
Dati Fabbricante	Manufacturer details		
Sede legale	NINZ S.p.A. Corso Trento, 2/A 38061 ALA (TN) ITALY Head office		
Unità operativa	Production unit		
Dati prodotto	Product details		
Tipologia	DISPOSITIVI PER USCITE DI EMERGENZA AZIONATI MEDIANTE MANIGLIA A LEVA O PIASTRA A SPINTA <i>EMERGENCY EXIT DEVICES OPERATED BY A LEVER HANDLE OR PUSH PAD</i>		Type
Denominazione	Dispositivo di emergenza serie "M3" "M3X"		Denomination
Serrature antipanico	art. AP16/18, 3201001.018, SCA 1 3201001.019/020, MAC 1 3201001.041/042		
Coppia di deviatori	art. 4201010		
Riscontro serratura	art. 2401006, 2401005, 2401015, 2401014, 2401035, 3412001		
Aste verticali	art. 3305013		
Comandi	art. 3101001.009 (M3), 3101017.003 (M3X)		
Sistema di attestazione della conformità	1		System of attestation of conformity
Norma di riferimento	EN 179:2008		Standard reference
Classificazione	3 7 7 B 1 4 4 2 A A		Classification
Eventuali estensioni	Nessuna / None		Extensions
Eventuali condizioni di subordinazione della Certificazione CE	Nessuna / None		Condition of subordination of CE certification

Il presente attestato è valido esclusivamente per il prodotto indicato. Eventuali varianti da apportare devono essere approvate da ICIM SpA
The present certificate is valid only for the product described above. Every change has to be approved by ICIM S.p.A.

Data di emissione Issue date	Emissione corrente Current issue	Data di scadenza Expiring date	ICIM S.p.A. Il Presidente Ing. Tullio Badino
12/03/2010	12/03/2010	11/03/2020	

ICIM S.p.A. - Identification number: 0425
Piazza Don Enrico Mapelli, 75 - 20099 Sesto San Giovanni (MI) - ITALY

Certificato di costanza delle prestazioni
Certificate of constancy of performance

Certificato N.
Certificate No. **0425 - CPR - 002149**

In conformità al Regolamento 305/2011/UE del Parlamento Europeo e del Consiglio del 9 marzo 2011 (Regolamento Prodotti da Costruzione o CPR), questo certificato si applica al prodotto da costruzione.
In compliance with Regulation 305/2011/UE of the European Parliament and of the Council of 9 March 2011 (the Construction Products Regulation or CPR), this certificate applies to the construction product.

Dispositivi per uscite di emergenza azionati mediante maniglia a leva o piastra a spinta
Emergency exit devices operated by a lever handle or push pad

SERIE / SERIES: HOT-CIL, HOT-CIL-X, M3 tir, M3X tir
MODELLI / MODELS: Seb antix

Caratteristiche: vedi Allegato / Characteristics: see Annex
IMMESSO SUL MERCATO CON IL NOME O IL MARCHIO DI PLACED ON THE MARKET UNDER THE NAME OR TRADE MARK OF
NINZ S.p.A.

SEDE LEGALE / HEAD OFFICE: Corso Trento, 2/A 38061 ALA (TN) ITALY
UNITÀ OPERATIVA / PRODUCTION UNIT: Corso Trento, 2/A 38061 ALA (TN) ITALY

Questo certificato attesta che tutte le disposizioni riguardanti la valutazione e la verifica della costanza della prestazione e le prestazioni descritte nell'allegato ZA della norma.
This certificate attests that all provisions concerning the assessment and verification of constancy of performance and the performance described in Annex ZA of the standard.
EN 179:2008

nell'ambito del sistema 1 di cui al presente certificato vengono applicati e che il controllo di produzione in fabbrica condotto dal produttore è valido al fine di garantire le
under system 1 set out in this certificate are applied and that the factory production control conducted by the manufacturer is assessed to ensure the

COSTANZA DELLA PRESTAZIONE DEL PRODOTTO DA COSTRUZIONE
CONSTANCY OF PERFORMANCE OF THE CONSTRUCTION PRODUCT

Questo certificato è stato emesso per la prima volta il 28/04/2010 e ha validità sino a che la norma armonizzata, il prodotto da costruzione, i metodi ACQP o le condizioni di produzione nello stabilimento non subiscano modifiche significative, o sino a che non venga sospeso o ritirato dall'organismo di certificazione notificato ICIM S.p.A.
This certificate was first issued on 28/04/2010 and will remain valid as long as neither the harmonized standard, the construction product, the ACQP methods nor the manufacturing conditions in the plant are modified significantly, unless suspended or withdrawn by the notified product certification body ICIM S.p.A.

Il presente Certificato è da ritenersi valido solo se accompagnato dal relativo Allegato / This Certificate is valid only with the relative Annex

ICIM S.p.A.
Direttore Tecnico

EMMISSIONE / ISSUE
15/12/2016

ICIM S.p.A. - Piazza Don Enrico Mapelli, 75 - 20099 Sesto San Giovanni (MI)

Maniglia d'emergenza HOT-CIL

Maniglia d'emergenza per serratura ad infilare - EN 179:2008

NINZ[®]
FIRE DOORS

HOT-CIL IN PLASTICA NERA

Descrizione

Maniglia a leva e pomolo fisso per uscita di emergenza in particolare per camere d'albergo:

- Reversibile per apertura destra o sinistra
- Si applica normalmente su porte ad anta singola e anche sull'anta attiva di porte a due ante se però l'anta passiva (secondaria) rimane normalmente chiusa e si apre solamente manualmente mediante serratura a catenaccio (019)
- Adatta per porte Rever/Univer/Proget e altri tipi di porte per uscite di emergenza a tirare
- La leva, il pomolo e le copriplacche sono in plastica nera, mentre l'anima della leva e le sottoplacche sono in acciaio zincato
- La serratura è del tipo antipanico/tagliafuoco a tirare per cilindro a profilo europeo
- Cilindro passante maestrato con pomolo a goccia dal lato a tirare in ottone nichelato con 3 chiavi
- Idonea per ante di dimensioni fino 1350 x 2880 mm/anta, di massa fino 300 kg/anta, con tenuta al fuoco fino EI²120 - REI120 e tenuta al fumo, sporgenza della maniglia 67 mm

Utilizzo

La maniglia per uscita di emergenza HOT-CIL viene utilizzata su porte destinate ad essere usate in situazioni di emergenza in cui la gente sia abituata ad usare le uscite di sicurezza e i loro dispositivi di apertura e pertanto sia molto improbabile che si manifesti una situazione di panico.

Funzionamento

Dal lato a spingere la porta è apribile solo con la chiave, mentre dal lato a tirare l'apertura è sempre possibile agendo sulla maniglia, anche con la serratura chiusa a chiave. La serratura è dotata di due catenacci che fuoriescono attivando la chiave o il pomolo a goccia.

VERSIONI DISPONIBILI

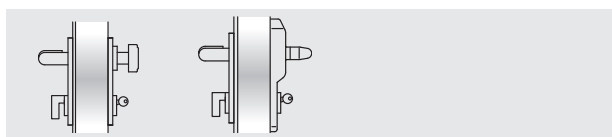

HOT-CIL

HOT-CIL ELM/mt

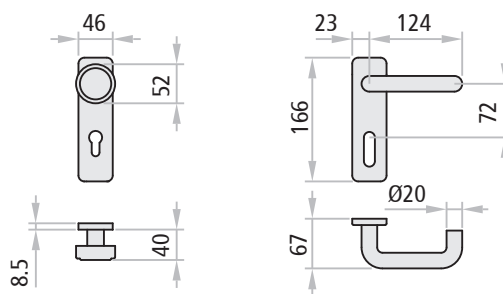

FORNITURA INSIEME ALLA PORTA

Per anta singola o anta attiva (anta principale) di porte a due ante (l'anta passiva (secondaria) rimane normalmente chiusa e si apre solamente manualmente mediante serratura (019) a catenaccio):

Compreso (montato sulla porta): la serratura antipanico entrata 65 mm e l'inserto per riscontro serratura.

Compreso (fornito in imballo): nr. 1 maniglia a leva e nr. 1 pomolo fisso in plastica nera, nr. 2 sottoplacche in acciaio zincato, nr. 2 copriplacca (carter) in plastica nera, nr. 1 quadro passante, nr. 1 cilindro passante maestrato con pomolo a goccia dal lato a tirare in ottone nichelato con 3 chiavi, viti di fissaggio, nr. 1 pittogramma adesivo (freccia verde), nr. 1 istruzione di installazione/manutenzione.

Versioni disponibili: HOT-CIL, HOT-CIL ELM/mt.

Elettromaniglia ELM: consultare le pagine apposite.

VERSIONE KIT HOT-CIL (FORNITO SEPARATO DALLA PORTA)

KIT per porte ad anta singola o per anta attiva di porte a due ante (l'anta passiva (secondaria) rimane normalmente chiusa e si apre solamente manualmente mediante serratura (019) a catenaccio): Indicare nell'ordine lo spessore dell'anta.

Contenuto del KIT: nr. 1 serratura antipanico entrata 65 mm, nr. 1 inserto per riscontro serratura, nr. 1 maniglia a leva e nr. 1 pomolo fisso in plastica nera, nr. 2 sottoplacche in acciaio zincato, nr. 2 copriplacca (carter) in plastica nera, nr. 1 quadro passante, nr. 1 cilindro passante maestrato con pomolo a goccia dal lato a tirare in ottone nichelato con 3 chiavi, viti di fissaggio, nr. 1 pittogramma adesivo (freccia verde), nr. 1 istruzione di installazione/manutenzione.

Versioni disponibili: HOT-CIL.

Maniglia d'emergenza HOT-CIL-X

Maniglia d'emergenza per serratura ad infilare - EN 179:2008

NINZ[®]
FIREDOORS

DISPOSITIVI

HOT-CIL-X IN ACCIAIO INOX

Descrizione

Maniglia a leva e pomolo fisso per uscita di emergenza in particolare per camere d'albergo:

- Reversibile per apertura destra o sinistra
- Si applica normalmente su porte ad anta singola e anche sull'anta attiva di porte a due ante se però l'anta passiva (secondaria) rimane normalmente chiusa e si apre solamente manualmente mediante serratura a catenaccio (019)
- Adatta per porte Rever/Univer/Proget e altri tipi di porte per uscite di emergenza a tirare
- La leva, il pomolo e le copriplacche sono in acciaio inox satinato AISI 304, mentre le sottoplacche sono in acciaio zincato
- La serratura è del tipo antipanico/tagliafuoco a tirare per cilindro a profilo europeo
- Cilindro passante maestrate con pomolo a goccia dal lato a tirare in ottone nichelato con 3 chiavi
- Idonea per ante di dimensioni fino 1350 x 2880 mm/anta, di massa fino 300 kg/anta, con tenuta al fuoco fino EI²120 - REI120 e tenuta al fumo, sporgenza della maniglia 67 mm

Utilizzo

La maniglia per uscita di emergenza HOT-CIL-X viene utilizzata su porte destinate ad essere usate in situazioni di emergenza in cui la gente sia abituata ad usare le uscite di sicurezza e i loro dispositivi di apertura e pertanto sia molto improbabile che si manifesti una situazione di panico.

Funzionamento

Dal lato a spingere la porta è apribile solo con la chiave, mentre dal lato a tirare l'apertura è sempre possibile agendo sulla maniglia, anche con la serratura chiusa a chiave. La serratura è dotata di due catenacci che fuoriescono attivando la chiave o il pomolo a goccia.

VERSIONI DISPONIBILI

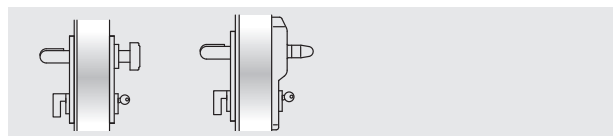

HOT-CIL-X

HOT-CIL-X ELM/mt

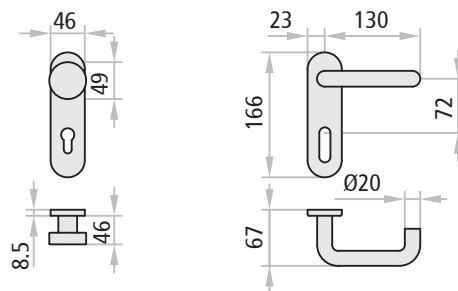

FORNITURA INSIEME ALLA PORTA

Per anta singola o anta attiva (anta principale) di porte a due ante (l'anta passiva (secondaria) rimane normalmente chiusa e si apre solamente manualmente mediante serratura (019) a catenaccio):

Compreso (montato sulla porta): la serratura antipanico entrata 65 mm e l'inserto per riscontro serratura.

Compreso (fornito in imballo): nr. 1 maniglia a leva e nr. 1 pomolo fisso in acciaio inox satinato, nr. 2 sottoplacche in acciaio zincato, nr. 2 copriplacca (carter) acciaio inox satinato, nr. 1 quadro passante, nr. 1 cilindro passante maestrate con pomolo a goccia dal lato a tirare in ottone nichelato con 3 chiavi, viti di fissaggio, nr. 1 pittogramma adesivo (freccia verde), nr. 1 istruzione di installazione/manutenzione.

Versioni disponibili: HOT-CIL-X, HOT-CIL-X ELM/mt.

Elettromaniglia ELM: consultare le pagine apposite.

VERSIONE KIT HOT-CIL-X (FORNITO SEPARATO DALLA PORTA)

KIT per porte ad anta singola o per anta attiva di porte a due ante (l'anta passiva (secondaria) rimane normalmente chiusa e si apre solamente manualmente mediante serratura (019) a catenaccio): Indicare nell'ordine lo spessore dell'anta.

Contenuto del KIT: nr. 1 serratura antipanico entrata 65 mm, nr. 1 inserto per riscontro serratura, nr. 1 maniglia a leva e nr. 1 pomolo fisso in acciaio inox satinato, nr. 2 sottoplacche in acciaio zincato, nr. 2 copriplacca (carter) acciaio inox satinato, nr. 1 quadro passante, nr. 1 cilindro passante maestrate con pomolo a goccia dal lato a tirare in ottone nichelato con 3 chiavi, viti di fissaggio, nr. 1 pittogramma adesivo (freccia verde), nr. 1 istruzione di installazione/manutenzione.

Versioni disponibili: HOT-CIL-X.

Certificazioni

Maniglia d'emergenza per serratura ad infilare - EN 179:2008



CERTIFICAZIONE HOT-CIL, HOT-CIL-X

Idoneo per porta ad un'anta o porta a due ante con la seconda anta semifissa e comunque non provvista di dispositivo d'emergenza o di antipanico, con dimensione fino 1350 x 2880 mm/anta, di massa fino a 300 kg/anta.

Denominazione	DISPOSITIVO PER USCITE D'EMERGENZA HOT-CIL, HOT-CIL-X
Produttore	Ninz S.p.A. Corso Trento, 2/A I-38061 ALA (TN)/ITALIA
Anno applicazione marchio	10
N° e anno della norma	EN 179:2008
Organismo di certificazione	0425
N° del certificato CE	0425 - CPR - 002149
Classificazione	3 7 7 B 1 4 4 2 A D

- 1° Categoria d'uso molto frequente
- 2° Durabilità 200.000 cicli
- 3° Massa della porta oltre 200 kg
- 4° Idonea per porte tagliafuoco/tagliafumo
- 5° Sicurezza, adatto per vie di esodo
- 6° Alta resistenza alla corrosione 240 h
- 7° Sicurezza dei beni 1000 N
- 8° Sporgenza della maniglia fino 100 mm
- 9° Tipo di azionamento con maniglia a leva
- 10° Adatta per porta ad un'anta, apertura a tirare

DISPOSITIVI



Maniglia d'emergenza M14

Maniglia d'emergenza per serratura ad infilare - EN 179:2008

NINZ[®]
FIREDOORS

M14 IN PLASTICA NERA

Descrizione

Maniglia a leva per uscita di emergenza:

- Reversibile per apertura destra o sinistra
- Applicabile ad anta passiva di porte a due ante posizionate in uscite di emergenza
- Adatta per porte Rever/Univer/Proget e altri tipi di porte per uscite di emergenza
- La leva e la copriplacca sono in plastica nera, mentre l'anima della leva e la sottoplaacca sono in acciaio zincato (in caso di porta Rever è presente la controplacca per il fissaggio passante)
- La controserratura è del tipo antipanico/tagliafuoco, azionata le aste verticali e garantisce la chiusura automatica
- Idonea per ante di dimensioni fino 1350 x 2880 mm/anta, di massa fino 300 kg/anta, con tenuta al fuoco fino EI²120 - REI120 e tenuta al fumo, sporgenza della maniglia 67 mm

Utilizzo

La maniglia per uscita di emergenza M14 viene utilizzata su porte destinate ad essere usate in situazioni di emergenza in cui la gente sia abituata ad usare le uscite di sicurezza e i loro dispositivi di apertura e pertanto sia molto improbabile che si manifesti una situazione di panico.

Anche l'anta attiva (principale) deve essere dotata di un dispositivo antipanico o emergenza.

Funzionamento

Il dispositivo d'emergenza M14 è sempre utilizzato in abbinamento ad un secondo dispositivo per uscite di sicurezza o emergenza applicato sull'anta attiva (principale) e pertanto non prevede comandi di apertura dall'esterno. Dal lato a spingere l'apertura è sempre possibile agendo sulla maniglia che fa arretrare le aste verticali e nello stesso tempo spinge indietro lo scrocco della serratura dell'anta attiva, liberando così entrambe le ante.

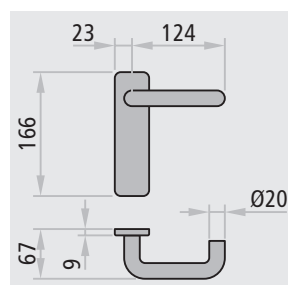

versione per porta Univer/Proget

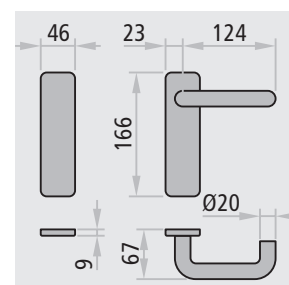

versione per porta Rever

FORNITURA INSIEME ALLA PORTA

Per anta passiva (anta secondaria) di porte a due ante:

Compreso (montato sulla porta): la controserratura antipanico entrata 80 mm, le aste verticali, il dispositivo superiore il riscontro dispositivo.

Compreso (fornito in imballo): nr. 1 maniglia a leva in plastica nera con sottoplaacca in acciaio zincato e copriplacca (carter) cieca in plastica nera (per porte Rever con controplacca), nr. 1 quadro, nr. 1 boccola a pavimento, nr. 1 braccetto accompagnatore (solo per porte tagliafuoco), viti di fissaggio, nr. 1 pittogramma adesivo (freccia verde), nr. 1 istruzione di installazione/manutenzione.

VERSIONE KIT M14 (FORNITO SEPARATO DALLA PORTA)

KIT per anta passiva (anta secondaria) di porte a due ante:

Indicare nell'ordine il tipo di porta se REVER, UNIVER o PROGET.

Contenuto del KIT: nr. 1 controserratura antipanico entrata 80 mm, nr. 1 maniglia a leva in plastica nera con sottoplaacca in acciaio zincato e copriplacca (carter) cieca in plastica nera (per porte Rever con controplacca), nr. 1 quadro, nr. 1 dispositivo superiore (solo per porte Rever e Univer multiuso), nr. 1 braccetto accompagnatore (escluso porte Rever e Univer multiuso), viti di fissaggio, nr. 1 pittogramma adesivo (freccia verde), nr. 1 istruzione di installazione/manutenzione.



M3-M14

uscita di emergenza a 2 ante in conformità con la Norma EN 179



EXUS® LP-M14:

ai fini della norma EN 1125- 2008 questa è una porta a due ante per le uscite di emergenza e una porta ad una anta per le uscite antipanico

Maniglia d'emergenza M14X

Maniglia d'emergenza per serratura ad infilare - EN 179:2008



M14X IN ACCIAIO INOX

Descrizione

Maniglia a leva per uscita di emergenza:

- Reversibile per apertura destra o sinistra
- Applicabile ad anta passiva di porte a due ante posizionate in uscite di emergenza
- Adatta per porte Rever/Univer/Proget e altri tipi di porte per uscite di emergenza
- La leva e la copriplacca sono in acciaio inox satinato AISI 304, mentre la sottoplacca è in acciaio zincato (in caso di porta Rever è presente la controplacca per il fissaggio passante)
- La controserratura è del tipo antipanico/tagliafuoco, aziona le aste verticali e garantisce la chiusura automatica
- Idonea per ante di dimensioni fino 1350 x 2880 mm/anta, di massa fino 300 kg/anta, con tenuta al fuoco fino EI²120 - REI120 e tenuta al fumo, sporgenza della maniglia 67 mm

Utilizzo

La maniglia per uscita di emergenza M14X viene utilizzata su porte destinate ad essere usate in situazioni di emergenza in cui la gente sia abituata ad usare le uscite di sicurezza e i loro dispositivi di apertura e pertanto sia molto improbabile che si manifesti una situazione di panico. Anche l'anta attiva (principale) deve essere dotata di un dispositivo antipanico o emergenza.

Funzionamento

Il dispositivo d'emergenza M14X è sempre utilizzato in abbinamento ad un secondo dispositivo per uscite di sicurezza o emergenza applicato sull'anta attiva (principale) e pertanto non prevede comandi di apertura dall'esterno. Dal lato a spingere l'apertura è sempre possibile agendo sulla maniglia che fa arretrare le aste verticali e nello stesso tempo spinge indietro lo scrocco della serratura dell'anta attiva, liberando così entrambe le ante.

CERTIFICAZIONE M14, M14X

Idoneo per anta passiva di porte a due ante con dimensioni fino 1350 x 2880 mm/anta, di massa fino a 300 kg/anta.

Denominazione	DISPOSITIVO PER USCITE D'EMERGENZA M14, M14X
Produttore	Ninz S.p.A. Corso Trento, 2/A I-38061 ALA (TN)/ITALIA
Anno applicazione marchio	10
N° e anno della norma	EN 179:2008
Organismo di certificazione	0425
N° del certificato CE	2148-CPD-2010
Classificazione	3 7 7 B 1 4 4 2 A C

- 1° Categoria d'uso molto frequente
- 2° Durabilità 200.000 cicli
- 3° Massa della porta oltre 200 kg
- 4° Idonea per porte tagliafuoco/tagliafumo
- 5° Sicurezza, adatto per vie di esodo
- 6° Alta resistenza alla corrosione 240 h
- 7° Sicurezza dei beni 1000 N
- 8° Sporgenza della maniglia fino 100 mm
- 9° Tipo di azionamento con maniglia a leva
- 10° Adatta per porta: due ante, solo anta passiva

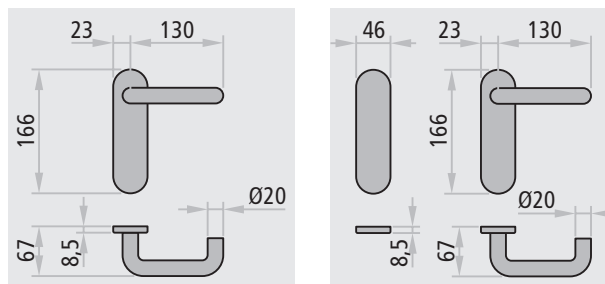

versione per porta Univer/Proget

versione per porta Rever

FORNITURA INSIEME ALLA PORTA

Per anta passiva (anta secondaria) di porte a due ante:

Compreso (montato sulla porta): la controserratura antipanico entrata 80 mm, le aste verticali, il dispositivo superiore il riscontro dispositivo.
Compreso (fornito in imballo): nr. 1 maniglia a leva in acciaio inox satinato con sottoplacca in acciaio zincato e copriplacca (carter) cieca in acciaio inox satinato (per porte Rever con controplacca), nr. 1 quadro, nr. 1 boccia a pavimento, nr. 1 braccetto accompagnatore (solo per porte tagliafuoco), viti di fissaggio, nr. 1 pittogramma adesivo (freccia verde), nr. 1 istruzione di installazione/manutenzione.

VERSIONE KIT M14X (FORNITO SEPARATO DALLA PORTA)

KIT per anta passiva (anta secondaria) di porte a due ante:

Indicare nell'ordine il tipo di porta se REVER, UNIVER o PROGET.
Contenuto del KIT: nr. 1 controserratura antipanico entrata 80 mm, nr. 1 maniglia a leva in acciaio inox satinato con sottoplacca in acciaio zincato e copriplacca (carter) cieca in acciaio inox satinato (per porte Rever con controplacca), nr. 1 quadro, nr. 1 dispositivo superiore (solo per porte Rever e Univer multiuso), nr. 1 braccetto accompagnatore (escluso porte Rever e Univer multiuso), viti di fissaggio, nr. 1 pittogramma adesivo (freccia verde), nr. 1 istruzione di installazione/manutenzione.

		ATTESTATO DI CONFORMITÀ DIRETTIVA 89/106/CEE CERTIFICATE OF CONFORMITY DIRETTIVA 89/106/CEE		
<small>Questo certificato è rilasciato in conformità a quanto prescritto dall'Art.6 par.2 lettera b) del DPR 21 aprile 1993, n°246 (Direttiva 89/106/CEE) ed attesta la conformità del prodotto di seguito identificato agli Art.1, Art.2 ed allegato A del DPR 21 aprile 1993, n°246 (Direttiva 89/106/CEE) This certificate is issued in accordance with the requirements defined in Article 6 par.2 lett. B) of DPR 21th April 1993, n° 246 (89/106/CE Directive) and certifies the compliance of the product to art. 1, art. 2 and annex A of DPR 21th April 1993, n° 246 (89/106/CE Directive)</small>				
ATTESTATO N°	2148 - CPD - 2010		CERTIFICATE N°	
Organismo notificato	NINZ S.p.A. - Piazza Don Mapelli, 75 - 20099 SESTO SAN GIOVANNI		Notified Body Identification number: 0425	
Dati Fabbricante	Sede legale: NINZ S.p.A. Corso Trento, 2/A 38061 ALA (TN) ITALY Unità operativa:		Manufacturer details Head office Production unit	
Dati prodotto	DISPOSITIVI PER USCITE DI EMERGENZA AZIONATI MEDIANTE MANIGLIA A LEVA O PIASTRA A SPINTA EMERGENCY EXIT DEVICES OPERATED BY A LEVER HANDLE OR PUSH PAD		Product details Type	
Tipologia	DISPOSITIVI PER USCITE DI EMERGENZA AZIONATI MEDIANTE MANIGLIA A LEVA O PIASTRA A SPINTA		Type	
Denominazione	Dispositivo di emergenza serie "M14" "M14X"		Denomination	
	Controserrature antipanico	art. AP020P, AP020U, 3201001.006		
	Dispositivo superiore	art. 3105080, 3105024, 3305003		
	Riscontro asta	art. 2401046, 2401044, 2401002		
	Boccia pavimento	art. 2401001, 2401007, 3105091, 2401020		
	Aste verticali	art. 3305015, 3305016, 3305002, 3305005		
	Comandi	art. 3101001.008 (M14), 3101017.004 (M14X)		
Sistema di attestazione della conformità			System of attestation of conformity	
1			1	
Norma di riferimento			Standard reference	
EN 179:2008			EN 179:2008	
Classificazione			Classification	
3 7 7 B 1 4 4 2 A C			3 7 7 B 1 4 4 2 A C	
Eventuali estensioni	Nessuna / None		Extensions	
Eventuali condizioni di subordinazione della Certificazione CE	Nessuna / None		Condition of subordination of CE certification	
<small>Il presente attestato è valido esclusivamente per il prodotto indicato. Eventuali varianti da apportare devono essere approvate da ICIM SpA The present certificate is valid only for the product described above. Every change has to be approved by ICIM S.p.A.</small>				
Data di emissione Issue date	Emissione corrente Current issue	Data di scadenza Expiring date		
12/03/2010	28/04/2010	11/03/2020	ICIM S.p.A. Il Presidente Ing. Tullio Badino	



PRESENTAZIONE

Maniglioni antipanico EXUS®

La Ninz S.p.A., leader delle porte tagliafuoco, si conferma ancora una volta azienda che guarda avanti, al futuro con una ricerca continua che dà una forte identità per il design e la tecnologia ai propri prodotti come alla nuova gamma di maniglioni antipanico EXUS®.

I maniglioni EXUS® sono marcati CE secondo la norma europea UNI EN 1125:2008 entrata in vigore il 1° gennaio 2010 e che prevede una serie di innovazioni sostanziali ampliando ulteriormente i requisiti richiesti per la massima sicurezza e facilità di apertura.

Il KIT ideato per le vostre esigenze

Quando ordinati separatamente dalla porta la serie di maniglioni EXUS® viene proposta in eleganti e funzionali KIT per presentarla nella cornice più appropriata alla distribuzione. Il confezionamento del KIT è determinante per dare assicurazioni al cliente, all'installatore e quindi all'utilizzatore finale di ricevere un sistema antipanico completo in tutte le sue parti sicuramente corrispondente in tutto e per tutto a quello certificato CE.

Finiture

Cura del dettaglio ed attenzione alle proporzioni vengono messe in risalto dai materiali scelti e dalle finiture.

Oltre alla versione in **PLASTICA nera** abbinata alla barra in **ALLUMINIO anodizzato**, sono nate nuove combinazioni come quella completamente in acciaio **INOX satinato**, oppure in **ALLUMINIO cromato lucido** abbinato alla barra in **ALLUMINIO anodizzato**. Sono possibili tanti abbinamenti di colore e di superficie per altrettante soluzioni estetiche.

La particolare estetica delle forme morbide è uno dei vantaggi esclusivi dei maniglioni antipanico EXUS®, frutto di progetti attuati in collaborazione con lo Studio MM Design che da molti anni collabora con l'azienda.

Certificazioni e ricambi

Data l'importanza di mantenere la conformità dell'intero sistema certificato CE, si è posta particolare attenzione ai ricambi in quanto sono parti dell'intero sistema che è stato sottoposto a prova secondo la normativa UNI EN 1125:2008 e quindi essenziali per il mantenimento del certificato CE.

Solo montando un **ricambio originale NINZ** si ha quindi la garanzia che il prodotto mantiene le proprie caratteristiche e non le modifica nel tempo.

Proprio per questi motivi tutte le istruzioni del maniglione antipanico EXUS®, riportano oltre alle indicazioni per una corretta posa in opera e manutenzione, anche un disegno di esploso da cui individuare ogni minimo dettaglio del sistema certificato e tutti i riferimenti necessari per l'ordinazione dei ricambi.

Con il nuovo maniglione antipanico EXUS® la NINZ S.p.A. dimostra, quindi, la volontà dell'azienda di credere nello sviluppo del mercato investendo nei progetti e nella immagine aziendale per dare ai propri prodotti un valore aggiunto pur mantenendo un rapporto qualità-prezzo molto competitivo.



Maniglia in PLASTICA nera



Maniglia in acciaio INOX satinato

NOTE

Di serie i comandi esterni vengono forniti nella stessa finitura del maniglione.

EXUS® - Caratteristiche, certificazioni

Maniglione antipanico



CARATTERISTICHE

- Prodotto di nuovo design e con una concezione tecnologica d'avanguardia
- Fornibile nelle combinazioni di colore e di superficie: in acciaio inox satinato per i bracci leva e la barra, oppure in alluminio con i bracci leva in finitura cromata lucida e la barra in alluminio anodizzato e ancora l'abbinamento classico, ma sempre attuale, dei bracci leva in plastica nera con la barra in alluminio anodizzato
- Certificato per serrature ad infilare entrata 40 o 65 mm per anta singola e per anta attiva, con entrata 30 o 80 mm per anta passiva e con rotazione quadro fino a 45°
- Possibilità di chiudere con chiave anche dal lato maniglione
- Reversibile per montaggio DX o SX
- Sporgenza 125 mm
- Proposto con forniture insieme alla porta oppure in KIT completo, con imballo in unica scatola colore nero/giallo
- Etichetta applicata sull'imballo che identifica le caratteristiche del prodotto
- Ampia gamma di personalizzazione: barra colorata, maniglie colorate o in acciaio inox, serratura con funzione anche di controllo di accesso, cilindri speciali cifrati o maestri

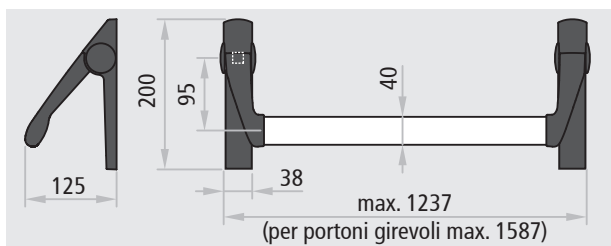

CERTIFICAZIONE

Idoneo per porta ad un'anta e per anta attiva e passiva di porte a due ante con dimensione fino 1350x2880mm/anta (2000x3000mm/anta per portoni girevoli), di massa fino a 300 kg/anta.

CE	
Denominazione	DISPOSITIVO ANTIPANICO EXUS
Produttore	Ninz S.p.A. Corso Trento, 2/A I-38061 ALA (TN)/ITALIA
Anno applicazione marchio	08
N° e anno della norma	EN 1125:2008 + EC1:2009
Organismo di certificazione	0425
N° del certificato CE	0425 - CPR - 001228
Classificazione	3 7 7 B 1 3 2 1 A A

- 1° Categoria d'uso molto frequente
- 2° Durabilità 200.000 cicli
- 3° Massa della porta oltre 200 kg
- 4° Idoneo per porte tagliafuoco/tagliafumo
- 5° Sicurezza, adatto per vie di esodo
- 6° Alta resistenza alla corrosione 96 h
- 7° Sicurezza dei beni 1000 N
- 8° Sporgenza della barra fino 150 mm
- 9° Tipo di azionamento con barra a spinta
- 10° Adatto per porta ad una e due ante



EXUS® è un marchio registrato di proprietà Ninz S.p.A.

Idoneo anche per porte con classificazione fino a:



ICIM S.p.A. - Identification number: 0425
Piazza Don Enrico Mapelli, 75 - 20099 Sesto San Giovanni (MI) - ITALY

Certificato di costanza delle prestazioni
Certificate of constancy of performance

Certificato N. **0425 - CPR - 001228**
Certificate No.

In conformità al Regolamento 305/2011/UE del Parlamento Europeo e del Consiglio del 9 marzo 2011 (Regolamento Prodotti da Costruzione o CPR), questo certificato si applica al prodotto da costruire:
In compliance with Regulation 305/2011/UE of the European Parliament and of the Council of 9 March 2011 (the Construction Products Certification or CPR), this certificate applies to the construction product:

Dispositivi per le uscite antipanico azionati mediante una barra orizzontale per l'utilizzo sulle vie di esodo
Panic exit devices operated by a horizontal bar, for use on escape routes

SERIE / SERIES: TWIST, EXUS LP, EXUS LA, EXUS LX
MODELLI / MODELS: **Si veda allegato / See annex**

Caratteristiche: vedi Allegato / Characteristics: see Annex
IMMESSO SUL MERCATO CON IL NOME O IL MARCHIO DI
PLACED ON THE MARKET UNDER THE NAME OR TRADE MARK OF:

NINZ S.p.A.

SEDE LEGALE
HEAD OFFICE: Corso Trento, 2/A - 38061 ALA (TN) - ITALY

UNITÀ OPERATIVA
PRODUCTION UNIT: Corso Trento, 2/A - 38061 ALA (TN) - ITALY

Questo certificato attesta che tutte le disposizioni riguardanti la valutazione e la verifica della costanza della prestazione e la prestazioni descritte nell'allegato ZA della norma:
This certificate attests that all provisions concerning the assessment and verification of constancy of performance and the performances described in Annex ZA of the standard:

EN 1125:2008 + EC1:2009

nell'ambito del sistema 1 di cui al presente certificato vengono applicati e che il controllo di produzione in fabbrica condotto dal produttore è valutato al fine di garantire la
under system 1 set out in this certificate are applied and that the factory production control conducted by the manufacturer is assessed to ensure the

COSTANZA DELLA PRESTAZIONE DEL PRODOTTO DA COSTRUZIONE
CONSTANCY OF PERFORMANCE OF THE CONSTRUCTION PRODUCT

Questo certificato è stato emesso per la prima volta il 18/06/2007 e ha validità sino a che la norma armonizzata, il prodotto da costruzione, i metodi ACVP o le condizioni di produzione nello stabilimento non subiscano modifiche significative, o sino a che non venga sospeso o ritirato dall'organismo di certificazione notificato ICIM S.p.A.
This certificate was first issued on 18/06/2007 and will remain valid as long as neither the harmonized standard, the construction product, the ACVP methods nor the manufacturing conditions in the plant are modified significantly, unless suspended or withdrawn by the notified product certification body ICIM S.p.A.

Il presente Certificato è da ritenersi valido solo se accompagnato dal relativo Allegato / This Certificate is valid only with the relative Annex

ICIM S.p.A.
Direttore Tecnico

EMMISSIONE
ISSUE
22/06/2017

ICIM S.p.A. - Piazza Don Enrico Mapelli, 75 - 20099 Sesto San Giovanni (MI)

EXUS® LP IN PLASTICA NERA



Descrizione

Il maniglione antipanico EXUS LP è costituito da una barra orizzontale in alluminio anodizzato che si innesta nei bracci a leva fissati ai meccanismi di comando per l'azionamento della serratura.

- Reversibile per apertura destra o sinistra
- Applicabile a porte ad anta singola e per porte a due ante
- Adatto per porte Rever/Univer/Proget e altri tipi di porte antipanico
- La barra orizzontale è in estruso di alluminio anodizzato a sezione ellittica 40 x 20 mm e lunghezza 1150 mm
- Due bracci a leva in plastica nera con anima in acciaio zincato
- I due meccanismi di comando, sono realizzati in acciaio zincato con carter di copertura in plastica nera di cui uno con etichetta EXIT che individua il lato serratura
- La serratura è del tipo antipanico/tagliafuoco per cilindro a profilo europeo
- I comandi esterni e la placca sono in plastica nera, mentre la sottopacca è in acciaio zincato
- Versione DC con cilindro passante

VERSIONI DISPONIBILI

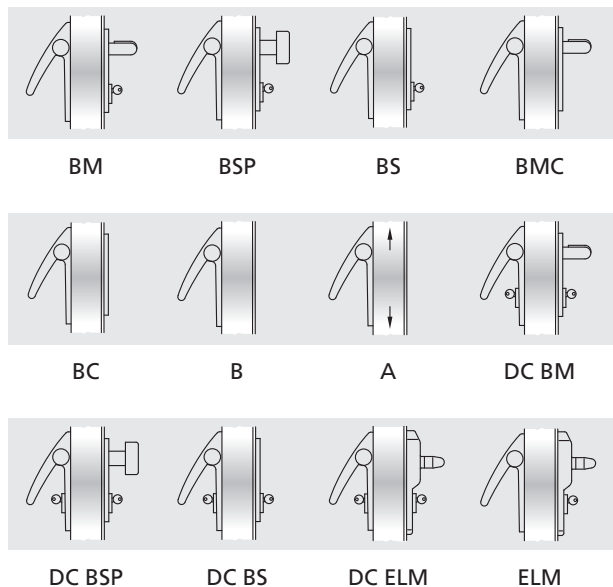

VARIANTI A RICHIESTA (vedi pagina apposta)

- Barra alluminio verniciata nei colori RAL
- Comandi esterni BM, BSP, BS, BMC e BC in acciaio inox satinato
- Comandi esterni BM e BSP verniciati nei colori RAL
- Serratura antipanico tipo MAC1, con funzione anche di controllo accesso, combinabile con le versioni BM e DC BM
- Cilindri cifrati o maestri
- Microinterruttore e passacavo, per segnalazione di apertura porta

EXUS LP (FORNITO ASSIEME ALLA PORTA)

Per anta singola o per anta attiva di porte a due ante:

Compreso (montato sulla porta): la serratura antipanico entrata 65 mm e l'inserto per riscontro serratura.

Compreso (fornito in imballo): nr. 2 meccanismi di comando, nr. 2 carter di copertura in plastica nera, nr. 2 bracci a leva in plastica nera, nr. 1 barra in alluminio anodizzato, nr. 1 comando esterno in plastica nera, nr. 1 mezzo cilindro con 3 chiavi (o nr. 1 cilindro passante con 3 chiavi per versione DC), nr. 1 dima di foratura, nr. 1 pittogramma adesivo (freccia verde), nr. 1 istruzione di installazione/manutenzione.

Versioni disponibili: BM, BSP, BS, BMC, BC, B (solo per porte Proget), DC BM, DC BSP, DC BS, DC ELM, ELM.

Elettromaniglia ELM: consultare le pagine apposite.

Per anta passiva di porte a due ante:

Compreso (montato sulla porta): la controserratura antipanico entrata 80 mm, il dispositivo di riaggancio superiore, il riscontro superiore e le aste verticali.

Compreso (fornito in imballo): nr. 2 meccanismi di comando, nr. 2 carter di copertura in plastica nera, nr. 2 bracci a leva in plastica nera, nr. 1 barra in alluminio anodizzato, nr. 1 boccola a pavimento, nr. 1 braccetto accompagnatore (solo per porte tagliafuoco), nr. 1 dima di foratura, nr. 1 pittogramma adesivo (freccia verde), nr. 1 istruzione di installazione/manutenzione.

Versioni disponibili: A.

KIT EXUS LP (FORNITO SEPARATO DALLA PORTA)

KIT per porte ad anta singola o per anta attiva di porte a due ante:

Indicare nell'ordine lo spessore dell'anta o il tipo di porta se REVER, UNIVER o PROGET.

Contenuto del KIT: nr. 1 serratura antipanico entrata 65 mm, nr. 1 inserto per riscontro serratura, nr. 2 meccanismi di comando, nr. 2 carter di copertura in plastica nera, nr. 2 bracci a leva in plastica nera, nr. 1 barra in alluminio anodizzato, nr. 1 comando esterno in plastica nera, nr. 1 mezzo cilindro con 3 chiavi (o nr. 1 cilindro passante con 3 chiavi per versione DC), nr. 1 dima di foratura, nr. 1 pittogramma adesivo (freccia verde), nr. 1 istruzione di installazione/manutenzione.

Versioni disponibili: BM, BSP, BS, BMC, BC, DC BM, DC BSP, DC BS.

KIT per anta passiva di porte a due ante adatto per porte REVER, UNIVER e PROGET (produzione dopo il 01.01.2005) tagliafuoco e multiuso: indicare nell'ordine il tipo di porta.

Contenuto del KIT: nr. 1 controserratura antipanico entrata 80 mm, nr. 2 meccanismi di comando, nr. 2 carter di copertura in plastica nera, nr. 2 bracci a leva in plastica nera, nr. 1 barra in alluminio anodizzato, nr. 1 dispositivo di riaggancio superiore, nr. 1 boccola a pavimento, nr. 1 braccetto accompagnatore (escluso REVER e UNIVER MULTIUSO), nr. 1 dima di foratura, nr. 1 pittogramma adesivo (freccia verde), nr. 1 istruzione di installazione/manutenzione.

Versioni disponibili: A.

KIT per anta passiva di porte a due ante adatto per altri tipi di porte multiuso e per sostituzione di maniglioni non marchiati CE (porte Proget):

Contenuto del KIT: nr. 1 controserratura antipanico entrata 80 mm, nr. 2 meccanismi di comando, nr. 2 carter di copertura in plastica nera, nr. 2 bracci a leva in plastica nera, nr. 1 barra in alluminio anodizzato, nr. 1 dispositivo di riaggancio superiore, nr. 1 riscontro superiore, aste verticali, nr. 1 boccola a pavimento, nr. 1 braccetto accompagnatore, nr. 1 dima di foratura, nr. 1 pittogramma adesivo (freccia verde), nr. 1 istruzione di installazione/manutenzione.

Versioni disponibili: A.

EXUS® LA IN ALLUMINIO



Descrizione

Il maniglione antipanico EXUS LA è costituito da una barra orizzontale in alluminio anodizzato che si innesta nei bracci a leva fissati ai meccanismi di comando per l'azionamento della serratura.

- Reversibile per apertura destra o sinistra
- Applicabile a porte ad anta singola e per porte a due ante
- Adatto per porte Rever/Univer/Proget e altri tipi di porte antipanico
- La barra orizzontale è in estruso di alluminio anodizzato a sezione ellittica 40 x 20 mm e lunghezza 1150 mm
- I due bracci a leva sono in lega di alluminio, finitura cromato lucido
- I due meccanismi di comando, sono realizzati in acciaio zincato con carter di copertura in lega di alluminio, finitura cromato lucido, di cui uno con etichetta EXIT che individua il lato serratura
- La serratura è del tipo antipanico/tagliafuoco per cilindro a profilo europeo
- I comandi esterni e relativa placca, sono in acciaio inox satinato AISI 304 mentre la sottoplacca è in acciaio zincato
- Finitura dei bracci e dei carter con cromo trivalente nel rispetto della normativa ROHS
- Versione DC con cilindro passante

VERSIONI DISPONIBILI

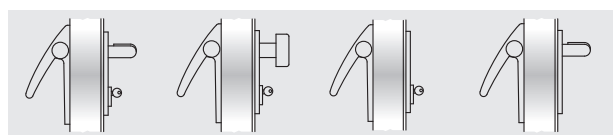

BM BSP BS BMC

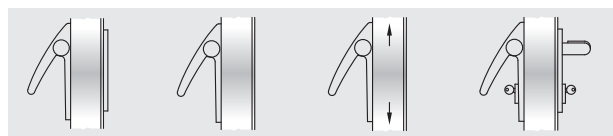

BC B A DC BM

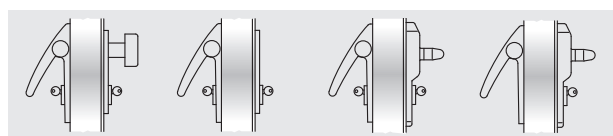

DC BSP DC BS DC ELM ELM

VARIANTI A RICHIESTA (vedi pagina apposita)

- Barra alluminio verniciata nei colori RAL
- Serratura antipanico tipo MAC1, con funzione anche di controllo accesso, combinabile con le versioni BM e DC BM
- Cilindri cifrati o maestri
- Microinterruttore e passacavo, per segnalazione di apertura porta

EXUS LA (FORNITO ASSIEME ALLA PORTA)

Per anta singola o per anta attiva di porte a due ante:

Compreso (montato sulla porta): la serratura antipanico entrata 65 mm e l'inserto per riscontro serratura.

Compreso (fornito in imballo): nr. 2 meccanismi di comando, nr. 2 carter di copertura in alluminio cromato lucido, nr. 2 bracci a leva in alluminio cromato lucido, nr. 1 barra in alluminio anodizzato, nr. 1 comando esterno in inox, nr. 1 mezzo cilindro con 3 chiavi (o nr. 1 cilindro passante con 3 chiavi per versione DC), nr. 1 dima di foratura, nr. 1 pittogramma adesivo (freccia verde), nr. 1 istruzione di installazione/manutenzione.

Versioni disponibili: BM, BSP, BS, BMC, BC, B (solo per porte Proget), DC BM, DC BSP, DC BS, DC ELM, ELM.

Elettromaniglia ELM: consultare le pagine apposite.

Per anta passiva di porte a due ante:

Compreso (montato sulla porta): la contro serratura antipanico entrata 80 mm, il dispositivo di riaggancio superiore, il riscontro superiore e le aste verticali.

Compreso (fornito in imballo): nr. 2 meccanismi di comando, nr. 2 carter di copertura in alluminio cromato lucido, nr. 2 bracci a leva in alluminio cromato lucido, nr. 1 barra in alluminio anodizzato, nr. 1 boccola a pavimento, nr. 1 braccetto accompagnatore (solo per porte tagliafuoco), nr. 1 dima di foratura, nr. 1 pittogramma adesivo (freccia verde), nr. 1 istruzione di installazione/manutenzione.

Versioni disponibili: A.

KIT EXUS LA (FORNITO SEPARATO DALLA PORTA)

KIT per porte ad anta singola o per anta attiva di porte a due ante:

Indicare nell'ordine lo spessore dell'anta o il tipo di porta se REVER, UNIVER o PROGET.

Contenuto del KIT: nr. 1 serratura antipanico entrata 65 mm, nr. 1 inserto per riscontro serratura, nr. 2 meccanismi di comando, nr. 2 carter di copertura in alluminio cromato lucido, nr. 2 bracci a leva in alluminio cromato lucido, nr. 1 barra in alluminio anodizzato, nr. 1 comando esterno in inox, nr. 1 mezzo cilindro con 3 chiavi (o nr. 1 cilindro passante con 3 chiavi per versione DC), nr. 1 dima di foratura, nr. 1 pittogramma adesivo (freccia verde), nr. 1 istruzione di installazione/manutenzione.

Versioni disponibili: BM, BSP, BS, BMC, BC, DC BM, DC BSP, DC BS.

KIT per anta passiva di porte a due ante adatto per porte REVER, UNIVER e PROGET (produzione dopo il 01.01.2005) tagliafuoco e multiuso: indicare nell'ordine il tipo di porta.

Contenuto del KIT: nr. 1 contro serratura antipanico entrata 80 mm, nr. 2 meccanismi di comando, nr. 2 carter di copertura in alluminio cromato lucido, nr. 2 bracci a leva in alluminio cromato lucido, nr. 1 barra in alluminio anodizzato, nr. 1 dispositivo di riaggancio superiore, nr. 1 boccola a pavimento, nr. 1 braccetto accompagnatore (escluso REVER e UNIVER MULTIUSO), nr. 1 dima di foratura, nr. 1 pittogramma adesivo (freccia verde), nr. 1 istruzione di installazione/manutenzione.

Versioni disponibili: A.

KIT per anta passiva di porte a due ante adatto per altri tipi di porte multiuso e per sostituzione di maniglioni non marcati CE (porte Proget):

Contenuto del KIT: nr. 1 contro serratura antipanico entrata 80 mm, nr. 2 meccanismi di comando, nr. 2 carter di copertura in alluminio cromato, nr. 2 bracci a leva in alluminio cromato, nr. 1 barra in alluminio anodizzato, nr. 1 dispositivo di riaggancio superiore, nr. 1 riscontro superiore, aste verticali, nr. 1 boccola a pavimento, nr. 1 braccetto accompagnatore, nr. 1 dima di foratura, nr. 1 pittogramma adesivo (freccia verde), nr. 1 istruzione di installazione/manutenzione.

Versioni disponibili: A.

NOTE

È sconsigliato l'utilizzo del maniglione antipanico EXUS LA in ambienti marini o in zone particolarmente umide. Per questi casi è consigliabile utilizzare il maniglione EXUS LX.

EXUS® LX IN ACCIAIO INOX



Descrizione

Il maniglione antipanico EXUS LX è costruito completamente in acciaio inox, costituito da una barra orizzontale che si innesta nei bracci a leva fissati ai meccanismi di comando per l'azionamento della serratura.

- Massima resistenza alla corrosione e notevole robustezza di tutto l'insieme
- Ottimo aspetto estetico
- Reversibile per apertura destra o sinistra
- Applicabile a porte ad anta singola e per porte a due ante
- Adatto per porte Rever/Univer/Proget e altri tipi di porte antipanico
- La barra orizzontale è in acciaio inox satinato AISI 304, a sezione ellittica 40 x 20 mm, lunghezza 1150 mm
- I due bracci a leva sono in acciaio inox satinato AISI 304
- I due meccanismi di comando, sono realizzati in acciaio inox AISI 304
- I due carter e tappi di copertura sono in acciaio inox satinato AISI 304, di cui uno con etichetta EXIT che individua il lato serratura
- La serratura è del tipo antipanico/tagliafuoco per cilindro a profilo europeo
- I comandi esterni e relativa placca, sono in acciaio inox satinato AISI 304 mentre la sottoplaacca è in acciaio zincato
- Versione DC con cilindro passante

VERSIONI DISPONIBILI

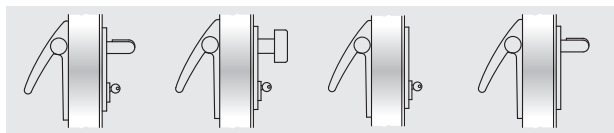

BM

BSP

BS

BMC

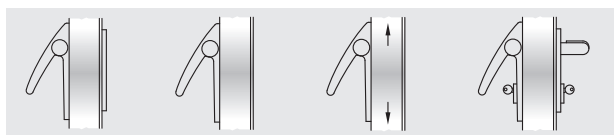

BC

B

A

DC BM

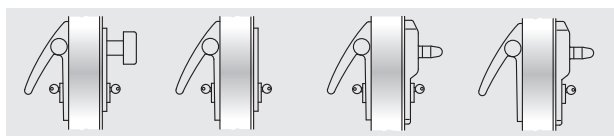

DC BSP

DC BS

DC ELM

ELM

VARIANTI A RICHIESTA (vedi pagina apposita)

- Serratura antipanico tipo MAC1, con funzione anche di controllo accesso, combinabile con le versioni BM e DC BM
- Cilindri cifrati o maestri
- Microinterruttore e passacavo, per segnalazione di apertura porta

EXUS LX (FORNITO ASSIEME ALLA PORTA)

Per anta singola o per anta attiva di porte a due ante:

Compreso (montato sulla porta): la serratura antipanico entrata 65 mm e l'inserto per riscontro serratura.

Compreso (fornito in imballo): nr. 2 meccanismi di comando in acciaio inox, nr. 2 carter di copertura in acciaio inox, nr. 2 bracci a leva in acciaio inox, nr. 1 barra in acciaio inox, nr. 1 comando esterno in acciaio inox, nr. 1 mezzo cilindro con 3 chiavi (o nr. 1 cilindro passante con 3 chiavi per versione DC), nr. 1 dima di foratura, nr. 1 pittogramma adesivo (freccia verde), nr. 1 istruzione di installazione/manutenzione.

Versioni disponibili: BM, BSP, BS, BMC, BC, B (solo per porte Proget), DC BM, DC BSP, DC BS, DC ELM, ELM.

Elettromaniglia ELM: consultare le pagine apposite.

Per anta passiva di porte a due ante:

Compreso (montato sulla porta): la contro serratura antipanico entrata 80 mm, il dispositivo di riaggancio superiore, il riscontro superiore e le aste verticali.

Compreso (fornito in imballo): nr. 2 meccanismi di comando in acciaio inox, nr. 2 carter di copertura in acciaio inox, nr. 2 bracci a leva in acciaio inox, nr. 1 barra in acciaio inox, nr. 1 boccola a pavimento, nr. 1 braccetto accompagnatore (solo per porte tagliafuoco), nr. 1 dima di foratura, nr. 1 pittogramma adesivo (freccia verde), nr. 1 istruzione di installazione/manutenzione.

Versioni disponibili: A.

KIT EXUS LX (FORNITO SEPARATO DALLA PORTA)

KIT per porte ad anta singola o per anta attiva di porte a due ante:

Indicare nell'ordine lo spessore dell'anta o il tipo di porta se REVER, UNIVER o PROGET.

Contenuto del KIT: nr. 1 serratura antipanico entrata 65 mm, nr. 1 inserto per riscontro serratura, nr. 2 meccanismi di comando in acciaio inox, nr. 2 carter di copertura in acciaio inox, nr. 2 bracci a leva in acciaio inox, nr. 1 barra in acciaio inox, nr. 1 comando esterno in acciaio inox, nr. 1 mezzo cilindro con 3 chiavi (o nr. 1 cilindro passante con 3 chiavi per versione DC), nr. 1 dima di foratura, nr. 1 pittogramma adesivo (freccia verde), nr. 1 istruzione di installazione/manutenzione.

Versioni disponibili: BM, BSP, BS, BMC, BC, DC BM, DC BSP, DC BS.

KIT per anta passiva di porte a due ante adatto per porte REVER, UNIVER o PROGET (produzione dopo il 01.01.2005) tagliafuoco e multiuso: indicare nell'ordine il tipo di porta.

Contenuto del KIT: nr. 1 contro serratura antipanico entrata 80 mm, nr. 2 meccanismi di comando in acciaio inox, nr. 2 carter di copertura in acciaio inox, nr. 2 bracci a leva in acciaio inox, nr. 1 barra in acciaio inox, nr. 1 dispositivo di riaggancio superiore, nr. 1 riscontro superiore, aste verticali, nr. 1 boccola a pavimento, nr. 1 braccetto accompagnatore (escluso REVER e UNIVER MULTIUSO), nr. 1 dima di foratura, nr. 1 pittogramma adesivo (freccia verde), nr. 1 istruzione di installazione/manutenzione.

Versioni disponibili: A.

KIT per anta passiva di porte a due ante adatto per altri tipi di porte multiuso e per sostituzione di maniglioni non marcati CE (porte Proget):

Contenuto del KIT: nr. 1 contro serratura antipanico entrata 80 mm, nr. 2 meccanismi di comando in acciaio inox, nr. 2 carter di copertura in acciaio inox, nr. 2 bracci a leva in acciaio inox, nr. 1 barra in acciaio inox, nr. 1 dispositivo di riaggancio superiore, nr. 1 riscontro superiore, aste verticali, nr. 1 boccola a pavimento, nr. 1 braccetto accompagnatore, nr. 1 dima di foratura, nr. 1 pittogramma adesivo (freccia verde), nr. 1 istruzione di installazione/manutenzione

Versioni disponibili: A.

KIT EXUS® LP IN PLASTICA NERA



Descrizione

Il maniglione antipanico EXUS LP è costituito da una barra orizzontale in alluminio anodizzato che si innesta nei bracci a leva fissati ai meccanismi di comando per l'azionamento della serratura.

- Reversibile per apertura destra o sinistra
- Applicabile a serramenti vetrati ad anta singola o a due ante
- La barra orizzontale è in estruso di alluminio anodizzato a sezione ellittica 40 x 20 mm e lunghezza 1150 mm
- I due bracci a leva sono in plastica nera con anima in acciaio zincato
- I due meccanismi di comando, sono realizzati in acciaio zincato con carter di copertura in plastica nera di cui uno con etichetta EXIT che individua il lato serratura
- La serratura è del tipo antipanico/tagliafuoco adatta per serramenti vetrati, e utilizza cilindri a profilo europeo
- I comandi esterni sono in resina nero lucido

VERSIONI DISPONIBILI

KIT per porte ad anta singola o per anta attiva di porte a due ante:

Contenuto del KIT: nr. 1 serratura antipanico entrata 40 mm, nr. 1 piastra di riscontro serratura, nr. 2 meccanismi di comando, nr. 2 carter di copertura in plastica nera, nr. 2 bracci a leva in plastica nera, nr. 1 barra in alluminio anodizzato, nr. 1 maniglia esterna con rosette in resina nera, nr. 1 pittogramma adesivo (freccia verde), nr. 1 istruzione di installazione/manutenzione

Articolo nr.	KIT maniglione	Spessore fino a
4204306.001	EX LP BM V	70 mm
4204306.002	EX LP DC BM V	70 mm

DC - Versioni per cilindro passante (cilindro escluso), meccanismi in acciaio inox AISI 304

KIT per anta passiva di porte a due ante:

Contenuto del KIT: nr. 1 contro serratura antipanico entrata 30 mm, nr. 2 meccanismi di comando, nr. 2 carter di copertura in plastica nera, nr. 2 bracci a leva in plastica nera, nr. 1 barra in alluminio anodizzato, nr. 1 dispositivo di riaggancio superiore, nr. 1 riscontro superiore, nr. 1 asta superiore, nr. 1 asta inferiore, nr. 1 prolunga asta, nr. 1 boccola a pavimento, nr. 1 pittogramma adesivo (freccia verde), nr. 1 istruzione di installazione/manutenzione

Articolo nr.	KIT maniglione	Spessore fino a
4204306.003	EX LP A V	70 mm

KIT EXUS® LA IN ALLUMINIO



Descrizione

Il maniglione antipanico EXUS LA è costituito da una barra orizzontale in alluminio anodizzato che si innesta nei bracci a leva fissati ai meccanismi di comando per l'azionamento della serratura.

- Reversibile per apertura destra o sinistra
- Applicabile a serramenti vetrati ad anta singola o a due ante
- La barra orizzontale è in estruso di alluminio anodizzato a sezione ellittica 40 x 20 mm e lunghezza 1150 mm
- I due bracci a leva sono in lega di alluminio, finitura cromato lucido
- I due meccanismi di comando, sono realizzati in acciaio zincato con carter di copertura in lega di alluminio, finitura cromato lucido di cui uno con etichetta EXIT che individua il lato serratura
- La serratura è del tipo antipanico/tagliafuoco adatta per serramenti vetrati, e utilizza cilindri a profilo europeo
- I comandi esterni sono in acciaio inox satinato
- Finitura dei bracci e carter con cromo trivalente nel rispetto delle norme ROHS

NOTE

È sconsigliato l'utilizzo del maniglione antipanico EXUS LA in ambienti marini o in zone particolarmente umide. Per questi casi è consigliabile utilizzare il maniglione EXUS LX.

VERSIONI DISPONIBILI

KIT per porte ad anta singola o per anta attiva di porte a due ante:

Contenuto del KIT: nr. 1 serratura antipanico entrata 40 mm, nr. 1 piastra di riscontro serratura, nr. 2 meccanismi di comando, nr. 2 carter di copertura in alluminio cromato lucido, nr. 2 bracci a leva in alluminio cromato lucido, nr. 1 barra in alluminio anodizzato, nr. 1 maniglia esterna con rosette in acciaio inox, nr. 1 pittogramma adesivo (freccia verde), nr. 1 istruzione di installazione/manutenzione

Articolo nr.	KIT maniglione	Spessore fino a
4204306.004	EX LA BM V	70 mm
4204306.005	EX LA DC BM V	70 mm

DC - Versioni per cilindro passante (cilindro escluso), meccanismi in acciaio inox AISI 304

KIT per anta passiva di porte a due ante:

Contenuto del KIT: nr. 1 contro serratura antipanico entrata 30 mm, nr. 2 meccanismi di comando, nr. 2 carter di copertura in alluminio cromato lucido, nr. 2 bracci a leva in alluminio cromato lucido, nr. 1 barra in alluminio anodizzato, nr. 1 dispositivo di riaggancio superiore, nr. 1 riscontro superiore, nr. 1 asta superiore, nr. 1 asta inferiore, nr. 1 prolunga asta, nr. 1 boccola a pavimento ad incasso, nr. 1 pittogramma adesivo (freccia verde), nr. 1 istruzione di installazione/manutenzione

Articolo nr.	KIT maniglione	Spessore fino a
4204306.006	EX LA A V	70 mm

KIT EXUS® LX per vetrate

Maniglione antipanico per serrature ad infilare - C€ EN 1125:2008 + EC1:2009

NINZ[®]
FIRE DOORS

KIT EXUS® LX IN ACCIAIO INOX



Descrizione

Il maniglione antipanico EXUS LX è costruito completamente in acciaio inox, costituito da una barra orizzontale che si innesta nei bracci a leva fissati ai meccanismi di comando per l'azionamento della serratura.

- Massima resistenza alla corrosione e notevole robustezza di tutto l'insieme
- Ottimo aspetto estetico
- Reversibile per apertura destra o sinistra
- Applicabile a serramenti vetrati ad anta singola o a due ante
- La barra orizzontale è in acciaio inox AISI 304 satinato, a sezione ellittica 40 x 20 mm, lunghezza 1150 mm
- I due bracci a leva sono in acciaio inox AISI 304 satinato
- I due meccanismi di comando, sono realizzati in acciaio inox AISI 304
- I due carter e tappi di copertura sono in acciaio inox AISI 304 satinato, di cui uno con etichetta EXIT che individua il lato serratura
- La serratura è del tipo antipanico/tagliafuoco adatta per serramenti vetrati, e utilizza cilindri a profilo europeo
- I comandi esterni sono in acciaio inox satinato

VERSIONI DISPONIBILI

KIT per porte ad anta singola o per anta attiva di porte a due ante:

Contenuto del KIT: nr. 1 serratura antipanico entrata 40 mm, nr. 1 piastra di riscontro serratura, nr. 2 meccanismi di comando in acciaio inox, nr. 2 carter di copertura in acciaio inox, nr. 2 bracci a leva in acciaio inox, nr. 1 barra in acciaio inox, nr. 1 maniglia esterna con rosette in acciaio inox, nr. 1 pittogramma adesivo (freccia verde), nr. 1 istruzione di installazione/manutenzione

Articolo nr.	KIT maniglione	Spessore fino a
4204306.007	EX LX BM V	70 mm
4204306.008	EX LX DC BM V	70 mm

DC - Versioni per cilindro passante (cilindro escluso)

KIT per anta passiva di porte a due ante:

Contenuto del KIT: nr. 1 controserratura antipanico entrata 30 mm, nr. 2 meccanismi di comando in acciaio inox, nr. 2 carter di copertura in acciaio inox, nr. 2 bracci a leva in acciaio inox, nr. 1 barra in acciaio inox, nr. 1 dispositivo di riaggancio superiore, nr. 1 riscontro superiore, nr. 1 asta superiore, nr. 1 asta inferiore, nr. 1 prolunga asta, nr. 1 boccola a pavimento, nr. 1 pittogramma adesivo (freccia verde), nr. 1 istruzione di installazione/manutenzione

Articolo nr.	KIT maniglione	Spessore fino a
4204306.009	EX LX A V	70 mm

COMANDI ESTERNI PER VETRATE

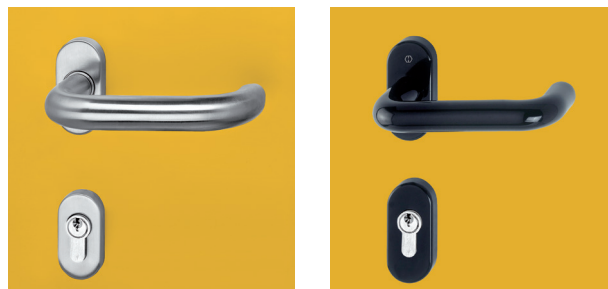

Articolo nr.	Descrizione
4211104.002	Maniglia in acciaio inox con rosette, finitura satinata, di serie per KIT EXUS LA e LX
4211104.001	Maniglia in resina nero lucido con rosette, di serie per EXUS LP

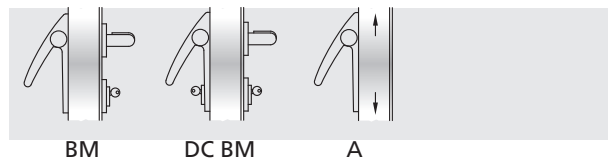

VARIANTI A RICHIESTA (vedi pagina apposita)

- Microinterruttore e passacavo, per segnalazione di apertura porta
- Le versioni LP e LA possono avere la barra orizzontale verniciata in tinta RAL
- Le versioni LP possono avere la maniglia in acciaio inox satinato

NOTE

Per ante passive è obbligatoria l'applicazione di un braccetto accompagnatore per garantire il corretto funzionamento del sequenziatore di chiusura e se necessario anche per evitare l'incastro delle due ante nel caso di apertura contemporanea.

Twist

TWIST



PRESENTAZIONE

Maniglioni antipanico TWIST

I maniglioni TWIST sono marcati **CE** secondo la norma europea UNI EN 1125:2008 entrata in vigore il 1° gennaio 2010 e che prevede una serie di innovazioni sostanziali ampliando ulteriormente i requisiti richiesti per la massima sicurezza e facilità di apertura.

Il KIT ideato per le vostre esigenze

Quando ordinati separatamente dalla porta la serie di maniglioni TWIST viene proposta in eleganti e funzionali KIT per presentarla nella cornice più appropriata alla distribuzione. Il confezionamento del KIT è determinante per dare assicurazioni al cliente, all'installatore e quindi all'utilizzatore finale di ricevere un sistema antipanico completo in tutte le sue parti sicuramente corrispondente in tutto e per tutto a quello certificato **CE**.

Finiture

Il maniglione antipanico TWIST viene proposto di serie nella versione in **PLASTICA nera** abbinata alla barra in **ALLUMINIO anodizzato**. La barra può essere richiesta anche in tinta RAL come pure i comandi esterni, e ciò permette una infinità di soluzioni estetiche.

Certificazioni e ricambi

Data l'importanza di mantenere la conformità dell'intero sistema certificato **CE**, si è posta particolare attenzione ai ricambi in quanto sono parti dell'intero sistema che è stato sottoposto a prova secondo la normativa UNI EN 1125:2008 e quindi essenziali per il mantenimento del certificato **CE**.

Solo montando un **ricambio originale NINZ** si ha quindi la garanzia che il prodotto mantiene le proprie caratteristiche e non le modifica nel tempo.

Proprio per questi motivi tutte le istruzioni del maniglione antipanico TWIST, riportano oltre le indicazioni per una corretta posa in opera e manutenzione, anche un disegno di esplosione da cui individuare ogni minimo dettaglio del sistema certificato e tutti i riferimenti necessari per l'ordinazione dei ricambi.

Il Maniglione TWIST con il nuovo confezionamento dimostra la volontà dell'azienda NINZ S.p.A. di credere nello sviluppo del mercato investendo nei progetti e nella immagine aziendale per dare ai propri prodotti un valore aggiunto pur mantenendo un rapporto qualità-prezzo molto competitivo.



Maniglia in PLASTICA nera

NOTE

Di serie i maniglioni TWIST vanno combinati con la maniglia in PLASTICA nera.

TWIST - Caratteristiche, certificazioni

Maniglione antipanico



CARATTERISTICHE

- Maniglione antipanico dalla linea classica ma sempre attuale, fornibile nella combinazione standard dei bracci/carter in plastica nera e barra in alluminio anodizzato
- Certificato per serrature ad infilare con entrata 65 mm per anta singola e per anta attiva, e con entrata 80 mm per anta passiva
- Reversibile per montaggio su porte DX e SX
- Sporgenza 100 mm
- Proposto con fornitura insieme alla porta oppure in KIT completo, con imballo in unica scatola colore nero/verde
- Etichetta applicata sull'imballo che identifica le caratteristiche del prodotto
- Ampia gamma di personalizzazioni: barra colorata, maniglie colorate o in acciaio inox, serratura con funzione anche di controllo accesso, cilindri speciali cifrati o maestri

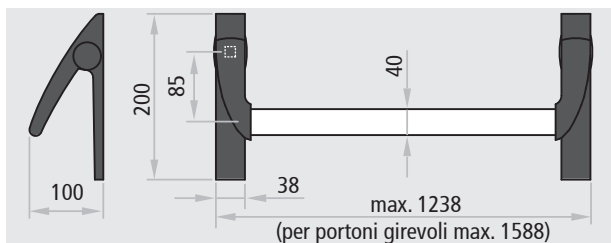

Idoneo anche per porte con classificazione fino a:



CERTIFICAZIONE

Idoneo per porta ad un'anta e per anta attiva e passiva di porte a due ante con dimensione fino 1350x2880mm/anta, (2000x3000mm/anta per portoni girevoli) di massa fino a 300 kg/anta.

CE	
Denominazione	DISPOSITIVO ANTIPANICO TWIST
Produttore	Ninz S.p.A. Corso Trento, 2/A I-38061 ALA (TN)/ITALIA
Anno applicazione marchio	08
N° e anno della norma	EN 1125:2008 + EC1:2009
Organismo di certificazione	0425
N° del certificato CE	0425 - CPR - 001228
Classificazione	3 7 7 B 1 3 2 1 A A

- 1° Categoria d'uso molto frequente
- 2° Durabilità 200.000 cicli
- 3° Massa della porta oltre 200 kg
- 4° Idoneo per porte tagliafuoco/tagliafumo
- 5° Sicurezza, adatto per vie di esodo
- 6° Alta resistenza alla corrosione 96 h
- 7° Sicurezza dei beni 1000 N
- 8° Sporgenza della barra fino 150 mm
- 9° Tipo di azionamento con barra a spinta
- 10° Adatto per porta ad una e due ante

ICIM S.p.A. - Identification number: 0425
Piazza Don Enrico Mapelli, 75 - 20099 Sesto San Giovanni (MI) - ITALY

Certificato di costanza delle prestazioni

Certificate of constancy of performance

Certificato N. **0425 - CPR - 001228**
Certificate No.

In conformità al Regolamento 305/2011/UE del Parlamento Europeo e del Consiglio del 9 marzo 2011 (Regolamento Prodotti da Costruzione o CPR), questo certificato si applica al prodotto da costruire.
In compliance with Regulation 305/2011/UE of the European Parliament and of the Council of 9 March 2011 (the Construction Products Certification or CPR), this certificate applies to the construction product.

Dispositivi per le uscite antipanico azionati mediante una barra orizzontale per l'utilizzo sulle vie di esodo
Panic exit devices operated by a horizontal bar, for use on escape routes

SERIE / SERIES: **TWIST, EXUS LP, EXUS LA, EXUS LX**
MODELLI / MODELS: **Si veda allegato / See annex**

Caratteristiche: vedi Allegato / Characteristics: see Annex
IMMESSO SUL MERCATO CON IL NOME O IL MARCHIO DI
PLACED ON THE MARKET UNDER THE NAME OR TRADE MARK OF

NINZ S.p.A.

SEDE LEGALE / HEAD OFFICE: Corso Trento, 2/A - 38061 ALA (TN) - ITALY
UNITÀ OPERATIVA / PRODUCTION UNIT: Corso Trento, 2/A - 38061 ALA (TN) - ITALY

Questo certificato attesta che tutte le disposizioni riguardanti la valutazione e la verifica della costanza delle prestazioni e le prestazioni descritte nell'allegato ZA della norma.
This certificate attests that all provisions concerning the assessment and verification of constancy of performance and the performance described in Annex ZA of the standard.

EN 1125:2008 + EC1:2009
nell'ambito del sistema 1 di cui al presente certificato vengono applicati e che il controllo di produzione in fabbrica condotto dal produttore è valutato al fine di garantire la
under system 1 set out in this certificate are applied and that the factory production control conducted by the manufacturer is assessed to ensure the

COSTANZA DELLA PRESTAZIONE DEL PRODOTTO DA COSTRUZIONE
CONSTANCY OF PERFORMANCE OF THE CONSTRUCTION PRODUCT

Questo certificato è stato emesso per la prima volta il 18/04/2007 e ha validità sino a che la norma armonizzata, il prodotto da costruire, i metodi ACVP o le condizioni di produzione nello stabilimento non subiscano modifiche significative, o sino a che non venga sospeso o ritirato dall'organismo di certificazione notificato ICIM S.p.A.
This certificate was first issued on 18/04/2007 and will remain valid as long as neither the harmonized standard, the construction product, the ACVP methods nor the manufacturing conditions in the plant are modified significantly, unless suspended or withdrawn by the notified product certification body ICIM S.p.A.

Il presente Certificato è da ritenersi valido solo se accompagnato dal relativo Allegato / This Certificate is valid only with the relative Annex

ICIM S.p.A.
Direttore Tecnico

EMMISSIONE:
ISSUE:
22/06/2017

ICIM S.p.A. - Piazza Don Enrico Mapelli, 75 - 20099 Sesto San Giovanni (MI)

TWIST IN PLASTICA NERA



Descrizione

Il maniglione antipanico TWIST è costituito da una barra orizzontale in alluminio anodizzato che si innesta nei bracci a leva fissati ai meccanismi di comando per l'azionamento della serratura.

- Reversibile per apertura destra o sinistra
- Applicabile a porte ad anta singola e per porte a due ante
- Adatto per porte Rever/Univer/Proget e altri tipi di porte antipanico
- La barra orizzontale è in estruso di alluminio anodizzato a sezione ellittica 40 x 20 mm e lunghezza 1150 mm
- I due bracci a leva sono in plastica nera con anima in acciaio zincato
- I due meccanismi di comando, sono realizzati in acciaio zincato con carter di copertura in plastica nera di cui uno con etichetta EXIT che individua il lato serratura
- La serratura è del tipo antipanico/tagliafuoco per cilindro a profilo europeo
- Comandi esterni e la placca sono in plastica nera, mentre la sottoplastra è in acciaio zincato

VERSIONI DISPONIBILI

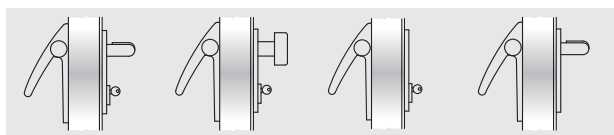

BM

BSP

BS

BMC

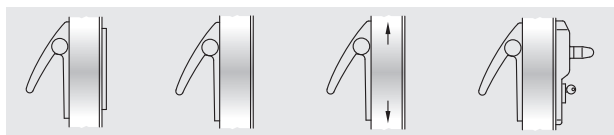

BC

B

A

ELM

VARIANTI A RICHIESTA (vedi pagina apposita)

- Barra alluminio verniciata nei colori RAL
- Comandi esterni BM, BSP, BS, BMC e BC in acciaio inox satinato
- Comandi esterni BM e BSP verniciati nei colori RAL
- Serratura antipanico tipo MAC1, con funzione anche di controllo accesso, combinabile con la versione BM
- Cilindri cifrati o maestri
- Microinterruttore e passacavo, per segnalazione di apertura porta

TWIST (FORNITO ASSIEME ALLA PORTA)

Per anta singola o per anta attiva di porte a due ante:

Compreso (montato sulla porta): la serratura antipanico entrata 65 mm e l'inserto per riscontro serratura.

Compreso (fornito in imballo): nr. 2 meccanismi di comando, nr. 2 carter di copertura in plastica nera, nr. 2 bracci a leva in plastica nera, nr. 1 barra in alluminio anodizzato, nr. 1 comando esterno in plastica nera, nr. 1 mezzo cilindro con 3 chiavi, nr. 1 dima di foratura, nr. 1 pittogramma adesivo (freccia verde), nr. 1 istruzione di installazione/manutenzione.

Versioni disponibili: BM, BSP, BS, BMC, BC, B (solo per porte Proget), ELM.

Elettromaniglia ELM: consultare le pagine apposite.

Per anta passiva di porte a due ante:

Compreso (montato sulla porta): la contro serratura antipanico entrata 80 mm, il dispositivo di riaggancio superiore, il riscontro superiore e le aste verticali.

Compreso (fornito in imballo): nr. 2 meccanismi di comando, nr. 2 carter di copertura in plastica nera, nr. 2 bracci a leva in plastica nera, nr. 1 barra in alluminio anodizzato, nr. 1 boccola a pavimento, nr. 1 braccetto accompagnatore (solo per porte tagliafuoco), nr. 1 dima di foratura, nr. 1 pittogramma adesivo (freccia verde), nr. 1 istruzione di installazione/manutenzione.

Versioni disponibili: A.

KIT TWIST (FORNITO SEPARATO DALLA PORTA)

KIT per porte ad anta singola o per anta attiva di porte a due ante:

Indicare nell'ordine lo spessore dell'anta o il tipo di porta se REVER, UNIVER o PROGET.

Contenuto del KIT: nr. 1 serratura antipanico entrata 65 mm, nr. 1 inserto per riscontro serratura, nr. 2 meccanismi di comando, nr. 2 carter di copertura in plastica nera, nr. 2 bracci a leva in plastica nera, nr. 1 barra in alluminio anodizzato, nr. 1 comando esterno in plastica nera, nr. 1 mezzocilindro con 3 chiavi, nr. 1 dima di foratura, nr. 1 pittogramma adesivo (freccia verde), nr. 1 istruzione di installazione/manutenzione

Versioni disponibili: BM, BSP, BS, BMC, BC.

KIT per anta passiva di porte a due ante adatto per porte REVER, UNIVER o PROGET (produzione dopo il 01.01.2005) tagliafuoco e multiuso:

indicare nell'ordine il tipo di porta.
Contenuto del KIT: nr. 1 contro serratura antipanico entrata 80 mm, nr. 2 meccanismi di comando, nr. 2 carter di copertura in plastica nera, nr. 2 bracci a leva in plastica nera, nr. 1 barra in alluminio anodizzato, nr. 1 dispositivo di riaggancio superiore, nr. 1 boccola a pavimento, nr. 1 braccetto accompagnatore (escluso REVER e UNIVER MULTIUSO), nr. 1 dima di foratura, nr. 1 pittogramma adesivo (freccia verde), nr. 1 istruzione di installazione/manutenzione.

Versioni disponibili: A.

KIT per anta passiva di porte a due ante adatto per altri tipi di porte multiuso e per sostituzione di maniglioni non marcati CE (porte Proget):

Contenuto del KIT: nr. 1 contro serratura antipanico entrata 80 mm, nr. 2 meccanismi di comando, nr. 2 carter di copertura in plastica nera, nr. 2 bracci a leva in plastica nera, nr. 1 barra in alluminio anodizzato, nr. 1 dispositivo di riaggancio superiore, nr. 1 riscontro superiore, aste verticali, nr. 1 boccola a pavimento, nr. 1 braccetto accompagnatore, nr. 1 dima di foratura, nr. 1 pittogramma adesivo (freccia verde), nr. 1 istruzione di installazione/manutenzione.

Versioni disponibili: A.

SLASH

SLASH

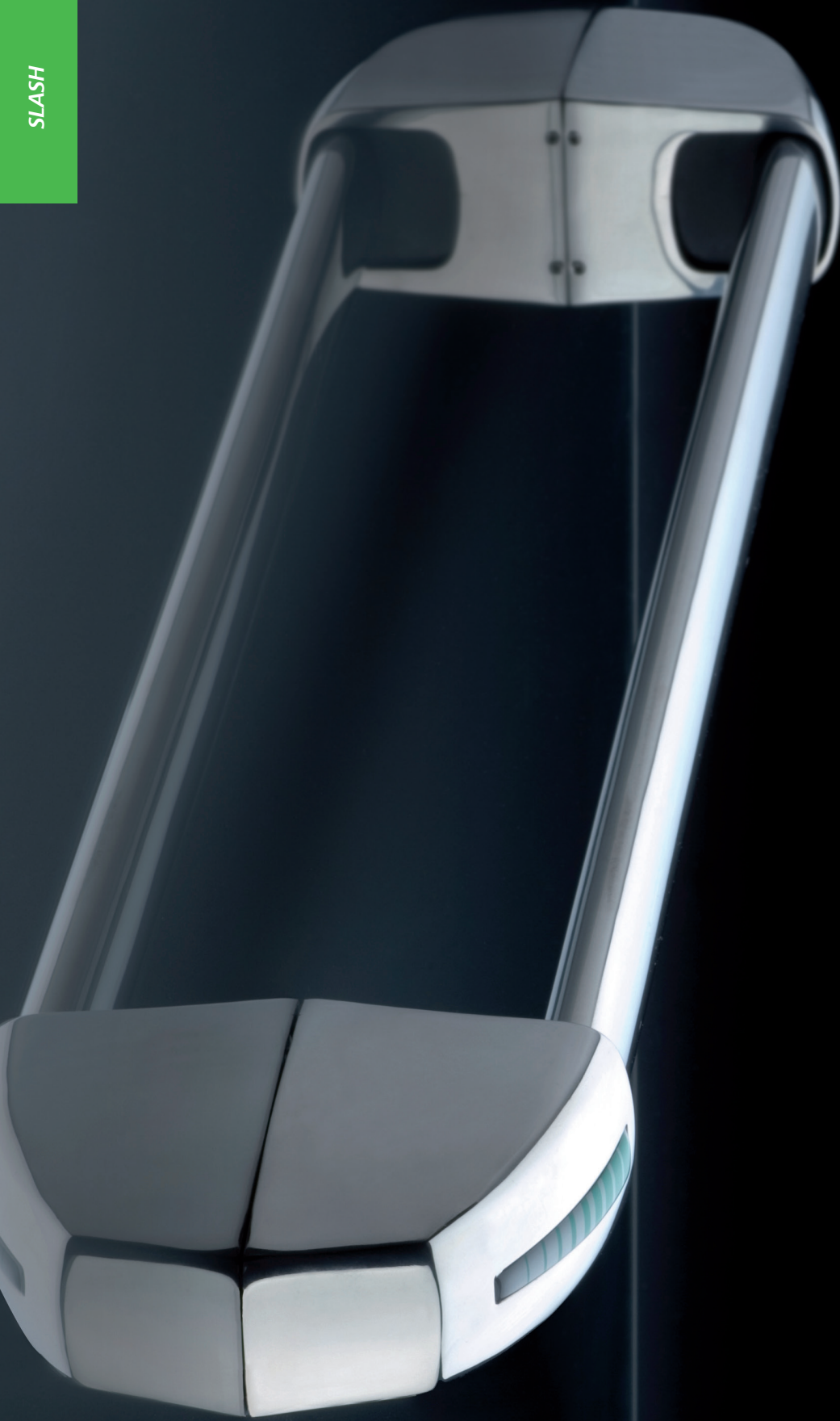

PRESENTAZIONE

Maniglioni antipanico SLASH

La Ninz S.p.A., leader delle porte tagliafuoco, si conferma ancora una volta azienda che guarda avanti, al futuro con una ricerca continua che dà una forte identità per il design e la tecnologia ai propri prodotti come alla nuova gamma di maniglioni antipanico SLASH.

Tutti i maniglioni SLASH sono marcati **CE** e sono già certificati secondo la norma europea UNI EN 1125:2008 che è entrata in vigore il 1° gennaio 2010 e che prevede una serie di innovazioni sostanziali ampliando ulteriormente i requisiti richiesti per la massima sicurezza e facilità di apertura.

Il KIT ideato per le vostre esigenze

Quando ordinati separatamente dalla porta la serie di maniglioni **SLASH** viene proposta in eleganti e funzionali KIT per presentarla nella cornice più appropriata alla distribuzione. Il confezionamento del KIT è determinante per dare assicurazioni al cliente, all'installatore e quindi all'utilizzatore finale di ricevere un sistema antipanico completo in tutte le sue parti sicuramente corrispondente in tutto e per tutto a quello certificato **CE**.

Finiture

Oltre alla versione già collaudata in **PLASTICA nera** abbinata alla barra in **ALLUMINIO anodizzato**, sono nate nuove combinazioni come quella in acciaio **INOX satinato**, oppure in **ALLUMINIO cromato lucido** abbinato alla barra in **ALLUMINIO anodizzato**. Sono possibili tanti abbinamenti di colore e di superficie per altrettante soluzioni estetiche.

Certificazioni e ricambi

Data l'importanza di mantenere la conformità dell'intero sistema certificato **CE**, si è posta particolare attenzione ai ricambi in quanto sono parti dell'intero sistema che è stato sottoposto a prova secondo la normativa UNI EN 1125:2008 e quindi essenziali per il mantenimento del certificato **CE**.

Solo montando un **ricambio originale NINZ** si ha quindi la garanzia che il prodotto mantiene le proprie caratteristiche e non le modifica nel tempo.

Proprio per questi motivi tutte le istruzioni del maniglione antipanico **SLASH**, riportano oltre le indicazioni per una corretta posa in opera e manutenzione, anche un disegno di esplosione da cui individuare ogni minimo dettaglio del sistema certificato e tutti i riferimenti necessari per l'ordinazione dei ricambi.

Con l'ampliamento di gamma ed il nuovo confezionamento del maniglione antipanico SLASH la NINZ S.p.A. dimostra, quindi, la volontà dell'azienda di credere nello sviluppo del mercato investendo nei progetti e nella immagine aziendale per dare alle porte tagliafuoco ed alle serie di accessori un valore aggiunto pur mantenendo un rapporto qualità-prezzo molto competitivo.



Maniglia in PLASTICA nera



Maniglia in acciaio INOX satinato

NOTE

Di serie i comandi esterni vengono forniti nella stessa finitura del maniglione.

SLASH - Caratteristiche, certificazioni

Maniglione antipanico

NINZ[®]
FIREDOORS

CARATTERISTICHE

- Maniglione antipanico che si distingue dagli altri per il particolare design e le forme arrotondate dei carter. Questa caratteristica, oltre a migliorare l'aspetto estetico, evita ogni rischio di infortunio durante l'utilizzo
- Fornibile nelle combinazioni di colore e di superficie, in acciaio inox satinato per i carter di copertura e la barra, oppure con carter in alluminio cromato lucido e la barra in alluminio anodizzato e ancora l'abbinamento classico, ma sempre attuale, dei carter in plastica nera con la barra in alluminio anodizzato
- Certificato per serrature ad infilare con entrata 65 mm per anta singola e per anta attiva, e con entrata 80 mm per anta passiva
- Reversibile per montaggio DX o SX
- Sporgenza 75 mm
- Proposto con fornitura insieme alla porta oppure in KIT completo, con imballo in unica scatola colore nero/arancione
- Etichetta applicata sull'imballo che identifica le caratteristiche del prodotto
- Ampia gamma di personalizzazione: barra colorata, maniglie colorate o in acciaio inox, serratura con funzione anche di controllo di accesso, cilindri speciali cifrati o maestri

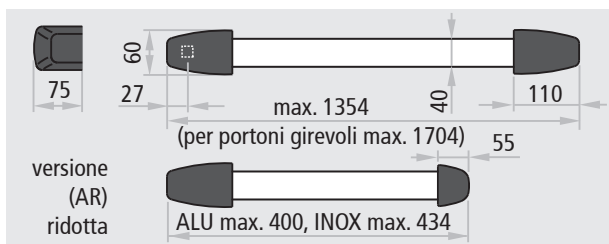

Idoneo anche per porte con classificazione fino a:

EI₂120 REI 120 tagliafumo



CERTIFICAZIONE

Idoneo per porta ad un'anta e per anta attiva e passiva di porte a due ante con dimensione fino 1350x2880mm/anta, (2000x3000mm/anta per portoni girevoli) di massa fino a 300 kg/anta.

Denominazione	DISPOSITIVO ANTIPANICO SLASH
Produttore	Ninz S.p.A. Corso Trento, 2/A I-38061 ALA (TN)/ITALIA
Anno applicazione marchio	08
N° e anno della norma	EN 1125:2008 + EC1:2009
Organismo di certificazione	0425
N° del certificato C E	0425 - CPR - 001308
Classificazione	3 7 7 B 1 3 2 2 B A

- 1° Categoria d'uso molto frequente
- 2° Durabilità 200.000 cicli
- 3° Massa della porta oltre 200 kg
- 4° Idoneo per porte tagliafuoco/tagliafumo
- 5° Sicurezza, adatto per vie di esodo
- 6° Alta resistenza alla corrosione 96 h
- 7° Sicurezza dei beni 1000 N
- 8° Sporgenza della barra fino 100 mm
- 9° Tipo di azionamento con barra a contatto
- 10° Adatto per porta ad una e due ante

ICIM S.p.A. - Identification number: 0425
Piazza Don Enrico Mapelli, 75 - 20099 Sesto San Giovanni (MI) - ITALY

Certificato di costanza delle prestazioni

Certificate of constancy of performance

Certificato N. **0425 - CPR - 001308**
Certificate No.

In conformità al Regolamento 305/2011/CE del Parlamento Europeo e del Consiglio del 9 marzo 2011 (regolamento PR0008) da Costituzione o CPR), questo certificato si applica al prodotto da costruzione:
In compliance with Regulation 305/2011/CE of the European Parliament and of the Council of 9 March 2011 (the Construction Products Certification or CPR), this certificate applies to the construction product:

Dispositivi per le uscite antipanico azionati mediante una barra orizzontale per l'utilizzo sulle Vie di esodo
Panic exit devices operated by a horizontal bar, for use on escape routes

SLASH, SLASH AR, SLASH ALU, SLASH ALU AR, SLASH INOX, SLASH INOX AR

SERIE / SERIES: **Si veda allegato / See annex**
Caratteristiche: vedi Allegato / Characteristics: see Annex

IMMESSO SUL MERCATO CON IL NOME O IL MARCHIO DI
PLACED ON THE MARKET UNDER THE NAME OR TRADE MARK OF
NINZ S.p.A.

SEDE LEGALE / HEAD OFFICE: Corso Trento, 2/A - 38061 ALA (TN) - ITALY
UNITÀ OPERATIVA / PRODUCTION UNIT: Corso Trento, 2/A - 38061 ALA (TN) - ITALY

Questo certificato attesta che tutte le disposizioni riguardanti la valutazione e la verifica della costanza della prestazione e le prestazioni descritte nell'allegato ZA della norma.
This certificate attests that all provisions concerning the assessment and verification of constancy of performance and the performances described in Annex ZA of the standard.

EN 1125:2008 + EC1:2009
nell'ambito del sistema 1 di cui al presente certificato vengono applicati o che il controllo di produzione in fabbrica condotto dal produttore è valutato al fine di garantire la
under system 1 set out in this certificate are applied and that the factory production control conducted by the manufacturer is assessed to ensure the

COSTANZA DELLA PRESTAZIONE DEL PRODOTTO DA COSTRUZIONE
CONSTANCY OF PERFORMANCE OF THE CONSTRUCTION PRODUCT

Questo certificato è stato emesso per la prima volta il 31/05/2007 e ha validità sino a che la norma armonizzata, il prodotto da costruzione, i metodi ACVP o le condizioni di produzione nello stabilimento non subiscano modifiche significative, o sino a che non venga sospeso o ritirato dall'organismo di certificazione notificato ICIM S.p.A.
This certificate was first issued on 31/05/2007 and will remain valid as long as neither the harmonized standard, the construction product, the AIVCP method nor the manufacturing conditions in the plant are modified significantly, unless suspended or withdrawn by the notified product certification body ICIM S.p.A.

Il presente Certificato è da ritenersi valido solo se accompagnato dal relativo Allegato / This Certificate is valid only with the relative Annex

ICIM S.p.A.
Direttore Tecnico

EMISSIONE / ISSUE
22/06/2017

ICIM S.p.A. - Piazza Don Enrico Mapelli, 75 - 20099 Sesto San Giovanni (MI)

SLASH IN PLASTICA NERA**Descrizione**

Il maniglione antipanico SLASH è costituito da una barra orizzontale in alluminio anodizzato e un tubo di collegamento interno che si innestano nei meccanismi di comando per l'azionamento della serratura.

- Reversibile per apertura destra o sinistra
- Applicabile a porte ad anta singola e per porte a due ante
- Adatto per porte Rever/Univer/Proget e altri tipi di porte antipanico
- La barra orizzontale è in estruso di alluminio anodizzato a sezione ellittica 40 x 20 mm e lunghezza 1150 mm e dotata di tubo di collegamento
- I due meccanismi di comando, sono realizzati in acciaio zincato con carter di copertura in plastica nera, di cui uno con etichetta verde che individua il lato serratura
- La serratura è del tipo antipanico/tagliafuoco per cilindro a profilo europeo
- I comandi esterni e la placca sono in plastica nera, mentre la sottoplastra è in acciaio zincato

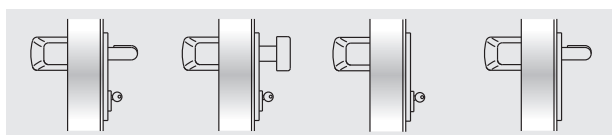
VERSIONI DISPONIBILI

BM

BSP

BS

BMC

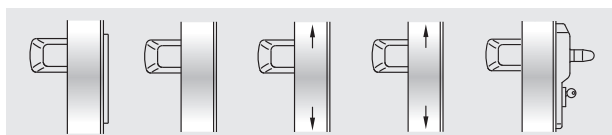

BC

B

A

AR

ELM

VARIANTI A RICHIESTA (vedi pagina apposta)

- Barra alluminio verniciata nei colori RAL
- Comandi esterni BM, BSP, BS, BMC e BC in acciaio inox satinato
- Comandi esterni BM e BSP verniciati nei colori RAL
- Serratura antipanico tipo MAC1, con funzione anche di controllo accesso, combinabile con le versioni BM
- Cilindri cifrati o maestri
- Microinterruttore e passacavo, per segnalazione di apertura porta

SLASH (FORNITO ASSIEME ALLA PORTA)**Per anta singola o per anta attiva di porte a due ante:**

Compreso (montato sulla porta): la serratura antipanico entrata 65 mm e l'inserto per riscontro serratura.

Compreso (fornito in imballo): nr. 2 meccanismi di comando, nr. 2 carter di copertura in plastica nera, nr. 1 barra in alluminio anodizzato con tubo di collegamento e distanziale, nr. 1 placca copriferi in plastica colore RAL 9006 con sottoplastra (per porte REVER e UNIVER), nr. 1 comando esterno in plastica nera, nr. 1 mezzo cilindro con 3 chiavi, nr. 1 dima di foratura, nr. 1 pittogramma adesivo (freccia verde), nr. 1 istruzione di installazione/manutenzione.

Versioni disponibili: BM, BSP, BS, BMC, BC, B (solo per porte Proget), ELM. *Elettromaniglia ELM:* consultare le pagine apposite.

Per anta passiva di porte a due ante:

Compreso (montato sulla porta): la contro serratura antipanico entrata 80 mm, il dispositivo di riaggancio superiore, il riscontro superiore e le aste verticali.

Compreso (fornito in imballo): nr. 2 meccanismi di comando, nr. 2 carter di copertura in plastica nera, nr. 1 barra in alluminio anodizzato con tubo di collegamento e distanziale, nr. 1 boccola a pavimento, nr. 1 braccetto accompagnatore (solo per porte tagliafuoco), nr. 1 dima di foratura, nr. 1 pittogramma adesivo (freccia verde), nr. 1 istruzione di installazione/manutenzione.

Versioni disponibili: A, AR (ridotto) per anta passiva con larghezza FM L2 ≤ 500mm.

KIT SLASH (FORNITO SEPARATO DALLA PORTA)**KIT per porte ad anta singola o per anta attiva di porte a due ante:**

Indicare nell'ordine lo spessore dell'anta o il tipo di porta se REVER, UNIVER o PROGET.

Contenuto del KIT: nr. 1 serratura antipanico entrata 65 mm, nr. 1 inserto per riscontro serratura, nr. 2 meccanismi di comando, nr. 2 carter di copertura in plastica nera, nr. 1 barra in alluminio anodizzato con tubo di collegamento e distanziale, nr. 1 placca copriferi in plastica colore RAL 9006 con sottoplastra, nr. 1 comando esterno in plastica nera, nr. 1 mezzo cilindro con 3 chiavi, nr. 1 dima di foratura, nr. 1 pittogramma adesivo (freccia verde), nr. 1 istruzione di installazione/manutenzione.

Versioni disponibili: BM, BSP, BS, BMC, BC.

KIT per anta passiva di porte a due ante adatto per porte REVER, UNIVER o PROGET (produzione dopo il 01.01.2005) tagliafuoco e multiuso: indicare nell'ordine il tipo di porta.

Contenuto del KIT: nr. 1 contro serratura antipanico entrata 80 mm, nr. 2 meccanismi di comando, nr. 2 carter di copertura in plastica nera, nr. 1 barra in alluminio anodizzato con tubo di collegamento e distanziale, nr. 1 dispositivo di riaggancio superiore, nr. 1 boccola a pavimento, nr. 1 braccetto accompagnatore (escluso REVER e UNIVER MULTIUSO), nr. 1 dima di foratura, nr. 1 pittogramma adesivo (freccia verde), nr. 1 istruzione di installazione/manutenzione.

Versioni disponibili: A, AR (ridotto) da usare per anta passiva con larghezza FM L2 ≤ 500mm.

KIT per anta passiva di porte a due ante adatto per altri tipi di porte multiuso e per sostituzione di maniglioni non marcati CE (porte Proget):

Contenuto del KIT: nr. 1 contro serratura antipanico entrata 80 mm, nr. 2 meccanismi di comando, nr. 2 carter di copertura in plastica nera, nr. 1 barra in alluminio anodizzato con tubo di collegamento e distanziale, nr. 1 dispositivo di riaggancio superiore, nr. 1 riscontro superiore, aste verticali, nr. 1 boccola a pavimento, nr. 1 braccetto accompagnatore, nr. 1 dima di foratura, nr. 1 pittogramma adesivo (freccia verde), nr. 1 istruzione di installazione/manutenzione.

Versioni disponibili: A, AR (ridotto) da usare per anta passiva con larghezza FM L2 ≤ 500mm.

SLASH IN ALLUMINIO



Descrizione

Il maniglione antipanico SLASH ALU è costituito da una barra orizzontale in alluminio anodizzato e un tubo di collegamento interno che si innestano nei meccanismi di comando per l'azionamento della serratura.

- Reversibile per apertura destra o sinistra
- Applicabile a porte ad anta singola e per porte a due ante
- Adatto per porte Rever/Univer/Proget e altri tipi di porte antipanico
- La barra orizzontale è in estruso di alluminio anodizzato a sezione ellittica 40 x 20 mm e lunghezza 1150 mm e dotata di tubo di collegamento
- I due meccanismi di comando, sono realizzati in acciaio zincato con carter di copertura in lega di alluminio, finitura cromato lucido di cui uno con etichetta verde che individua il lato serratura
- La serratura è del tipo antipanico/tagliafuoco per cilindro a profilo europeo
- I comandi esterni e relativa placca, sono in acciaio inox satinato AISI 304 mentre la sottoplastra è in acciaio zincato
- Finitura dei carter con cromo trivalente nel rispetto della normativa ROHS

NOTE

È sconsigliato l'utilizzo del maniglione antipanico SLASH ALU in ambienti marini o in zone particolarmente umide. Per questi casi è consigliabile utilizzare il maniglione SLASH INOX.

VERSIONI DISPONIBILI

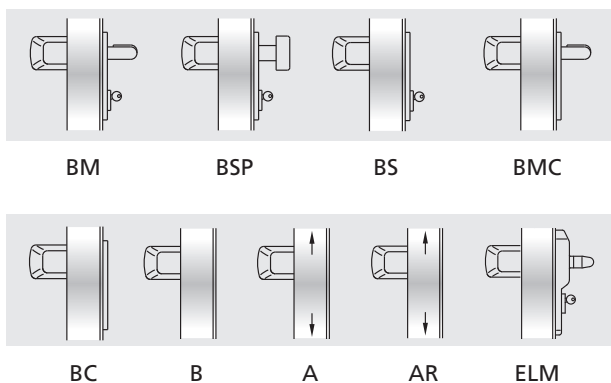

VARIANTI A RICHIESTA (vedi pagina apposita)

- Barra alluminio verniciata nei colori RAL
- Serratura antipanico tipo MAC1, con funzione anche di controllo accesso, combinabile con le versioni BM
- Cilindri cifrati o maestri
- Microinterruttore e passacavo, per segnalazione di apertura porta

SLASH ALU (FORNITO ASSIEME ALLA PORTA)

Per anta singola o per anta attiva di porte a due ante:

Compreso (montato sulla porta): la serratura antipanico entrata 65 mm e l'inserto per riscontro serratura.

Compreso (fornito in imballo): nr. 2 meccanismi di comando, nr. 2 carter di copertura in alluminio cromato lucido, nr. 1 barra in alluminio anodizzato con tubo di collegamento e distanziale, nr. 1 placca coprifori in plastica nera con sottoplastra (per porte REVER e UNIVER), nr. 1 comando esterno in inox, nr. 1 mezzo cilindro con 3 chiavi, nr. 1 dima di foratura, nr. 1 pittogramma adesivo (freccia verde), nr. 1 istruzione di installazione/manutenzione.

Versioni disponibili: BM, BSP, BS, BMC, BC, B (solo per porte Proget), ELM. *Elettromaniglia ELM:* consultare le pagine apposite.

Per anta passiva di porte a due ante:

Compreso (montato sulla porta): la controserratura antipanico entrata 80 mm, il dispositivo di riaggancio superiore, il riscontro superiore e le aste verticali.

Compreso (fornito in imballo): nr. 2 meccanismi di comando, nr. 2 carter di copertura in alluminio cromato lucido, nr. 1 barra in alluminio anodizzato con tubo di collegamento e distanziale, nr. 1 boccola a pavimento, nr. 1 braccetto accompagnatore (solo per porte tagliafuoco), nr. 1 dima di foratura, nr. 1 pittogramma adesivo (freccia verde), nr. 1 istruzione di installazione/manutenzione.

Versioni disponibili: A, AR (ridotto) per anta passiva con larghezza FM L2 ≤ 500mm.

KIT SLASH ALU (FORNITO SEPARATO DALLA PORTA)

KIT per porte ad anta singola o per anta attiva di porte a due ante:

Indicare nell'ordine lo spessore dell'anta o il tipo di porta se REVER, UNIVER o PROGET.

Contenuto del KIT: nr. 1 serratura antipanico entrata 65 mm, nr. 1 inserto per riscontro serratura, nr. 2 meccanismi di comando, nr. 2 carter di copertura in alluminio cromato lucido, nr. 1 barra in alluminio anodizzato con tubo di collegamento e distanziale, nr. 1 placca coprifori in plastica nera con sottoplastra, nr. 1 comando esterno in inox, nr. 1 mezzo cilindro con 3 chiavi, nr. 1 dima di foratura, nr. 1 pittogramma adesivo (freccia verde), nr. 1 istruzione di installazione/manutenzione. *Versioni disponibili:* BM, BSP, BS, BMC, BC.

KIT per anta passiva di porte a due ante adatto per porte REVER, UNIVER o PROGET (produzione dopo il 01.01.2005) tagliafuoco e multiuso:

indicare nell'ordine il tipo di porta. *Contenuto del KIT:* nr. 1 controserratura antipanico entrata 80 mm, nr. 2 meccanismi di comando, nr. 2 carter di copertura in alluminio cromato lucido, nr. 1 barra in alluminio anodizzato con tubo di collegamento e distanziale, nr. 1 dispositivo di riaggancio superiore, nr. 1 boccola a pavimento, nr. 1 braccetto accompagnatore (escluso REVER e UNIVER MULTIUSO) nr. 1 dima di foratura, nr. 1 pittogramma adesivo (freccia verde), nr. 1 istruzione di installazione/manutenzione.

Versioni disponibili: A, AR (ridotto) da usare per anta passiva con larghezza FM L2 ≤ 500mm.

KIT per anta passiva di porte a due ante adatto per altri tipi di porte multiuso e per sostituzione di maniglioni non marchiati CE (porte Proget):

Contenuto del KIT: nr. 1 controserratura antipanico entrata 80 mm, nr. 2 meccanismi di comando, nr. 2 carter di copertura in alluminio cromato, nr. 1 barra in alluminio anodizzato con tubo di collegamento e distanziale, nr. 1 dispositivo di riaggancio superiore, nr. 1 riscontro superiore, aste verticali, nr. 1 boccola a pavimento, nr. 1 braccetto accompagnatore, nr. 1 dima di foratura, nr. 1 pittogramma adesivo (freccia verde), nr. 1 istruzione di installazione/manutenzione.

Versioni disponibili: A, AR (ridotto) da usare per anta passiva con larghezza FM L2 ≤ 500mm.

SLASH IN ACCIAIO INOX



Descrizione

Il maniglione antipanico SLASH INOX è costituito da una barra orizzontale in acciaio inox e un tubo di collegamento interno che si innestano nei meccanismi di comando per l'azionamento della serratura.

- Ottima resistenza alla corrosione e agli urti
- Estetica d'avanguardia
- Fissaggio sicuro dei carter
- Reversibile per apertura destra o sinistra
- Applicabile a porte ad anta singola e per porte a due ante
- Adatto per porte Rever/Univer/Proget e altri tipi di porte antipanico
- La barra orizzontale è in acciaio inox AISI 304 satinato, a sezione ellittica 40 x 20 mm, lunghezza 1150 mm e dotata di tubo di collegamento
- I due meccanismi di comando, sono realizzati in acciaio zincato con carter di copertura in acciaio inox AISI 304 satinato, di cui uno con etichetta verde che individua il lato serratura
- La serratura è del tipo antipanico/tagliafuoco per cilindro a profilo europeo
- I comandi esterni e relativa placca, sono in acciaio inox satinato AISI 304 mentre la sottoplastra è in acciaio zincato

VERSIONI DISPONIBILI

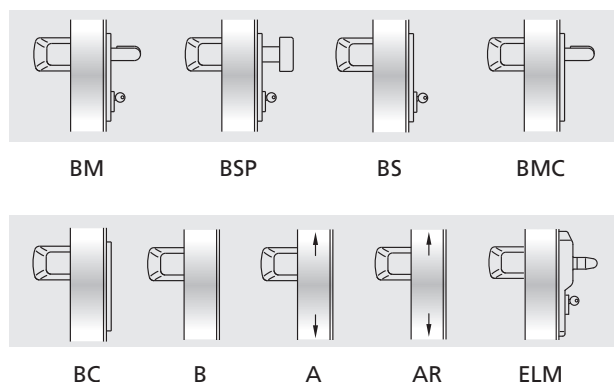

VARIANTI A RICHIESTA (vedi pagina apposita)

- Serratura antipanico tipo MAC1, con funzione anche di controllo accesso, combinabile con le versioni BM
- Cilindri cifrati o maestri
- Microinterruttore e passacavo, per segnalazione di apertura porta

SLASH INOX (FORNITO ASSIEME ALLA PORTA)

Per anta singola o per anta attiva di porte a due ante:

Compreso (montato sulla porta): la serratura antipanico entrata 65 mm e l'inserto per riscontro serratura.

Compreso (fornito in imballo): nr. 2 meccanismi di comando, nr. 2 carter di copertura in acciaio inox, nr. 1 barra in acciaio inox con tubo di collegamento e distanziale, nr. 1 placca copriforni in plastica nera con sottoplastra (per porte REVER e UNIVER), nr. 1 comando esterno in inox, nr. 1 mezzo cilindro con 3 chiavi, nr. 1 dima di foratura, nr. 1 pittogramma adesivo (freccia verde), nr. 1 istruzione di installazione/manutenzione.

Versioni disponibili: BM, BSP, BS, BMC, BC, B (solo per porte Proget), ELM.

Elettromaniglia ELM: consultare le pagine apposite.

Per anta passiva di porte a due ante:

Compreso (montato sulla porta): la controserratura antipanico entrata 80 mm, il dispositivo di riaggancio superiore, il riscontro superiore e le aste verticali.

Compreso (fornito in imballo): nr. 2 meccanismi di comando, nr. 2 carter di copertura in acciaio inox, nr. 1 barra in acciaio inox con tubo di collegamento e distanziale, nr. 1 boccola a pavimento, nr. 1 braccetto accompagnatore (solo per porte tagliafuoco), nr. 1 dima di foratura, nr. 1 pittogramma adesivo (freccia verde), nr. 1 istruzione di installazione/manutenzione.

Versioni disponibili: A, AR (ridotto) per anta passiva con larghezza FM L2 ≤ 500mm.

KIT SLASH INOX (FORNITO SEPARATO DALLA PORTA)

KIT per porte ad anta singola o per anta attiva di porte a due ante:

Indicare nell'ordine lo spessore dell'anta o il tipo di porta se REVER, UNIVER o PROGET.

Contenuto del KIT: nr. 1 serratura antipanico entrata 65 mm, nr. 1 inserto per riscontro serratura, nr. 2 meccanismi di comando, nr. 2 carter di copertura in acciaio inox, nr. 1 barra in acciaio inox con tubo di collegamento e distanziale, nr. 1 placca copriforni in plastica nera con sottoplastra, nr. 1 comando esterno in inox, nr. 1 mezzo cilindro con 3 chiavi, nr. 1 dima di foratura, nr. 1 pittogramma adesivo (freccia verde), nr. 1 istruzione di installazione/manutenzione.

Versioni disponibili: BM, BSP, BS, BMC, BC.

KIT per anta passiva di porte a due ante adatto per porte REVER, UNIVER o PROGET (produzione dopo il 01.01.2005) tagliafuoco e multiuso:

indicare nell'ordine il tipo di porta.
Contenuto del KIT: nr. 1 controserratura antipanico entrata 80 mm, nr. 2 meccanismi di comando, nr. 2 carter di copertura in acciaio inox, nr. 1 barra in acciaio inox con tubo di collegamento e distanziale, nr. 1 dispositivo di riaggancio superiore, nr. 1 boccola a pavimento, nr. 1 braccetto accompagnatore (escluso REVER e UNIVER MULTIUSO), nr. 1 dima di foratura, nr. 1 pittogramma adesivo (freccia verde), nr. 1 istruzione di installazione/manutenzione.

Versioni disponibili: A, AR (ridotto) da usare per anta passiva con larghezza FM L2 ≤ 500mm.

KIT per anta passiva di porte a due ante adatto per altri tipi di porte multiuso e per sostituzione di maniglioni non marcati CE (porte Proget):

Contenuto del KIT: nr. 1 controserratura antipanico entrata 80 mm, nr. 2 meccanismi di comando, nr. 2 carter di copertura in acciaio inox, nr. 1 barra in acciaio inox con tubo di collegamento e distanziale, nr. 1 dispositivo di riaggancio superiore, nr. 1 riscontro superiore, aste verticali, nr. 1 boccola a pavimento, nr. 1 braccetto accompagnatore, nr. 1 dima di foratura, nr. 1 pittogramma adesivo (freccia verde), nr. 1 istruzione di installazione/manutenzione.

Versioni disponibili: A, AR (ridotto) da usare per anta passiva con larghezza FM L2 ≤ 500mm.

COMPONENTI DEL SISTEMA CERTIFICATO

Tutti i maniglioni antipanico NINZ vengono forniti in KIT completi così da garantire la conformità alla norma EN 1125:2008 e di conseguenza la certificazione **CE** del prodotto. Quando forniti assieme alla porta alcuni com-

ponenti sono già montati su anta e/o telaio. Gli esempi che seguono servono per far capire da cosa è composto un maniglione antipanico per essere conforme al campione certificato.

Componenti che fanno parte del sistema EXUS per porta ad un'anta

1. maniglione antipanico (1a. meccanismi, 1b. carter, 1c. bracci-leva, 1d. barra orizzontale, 1e. pittogramma adesivo)
- 2a. serratura antipanico per anta singola o attiva
3. riscontro serratura
4. comando esterno
- 9a. perno quadro
10. cilindro non passante (mezzocilindro) o cilindro passante

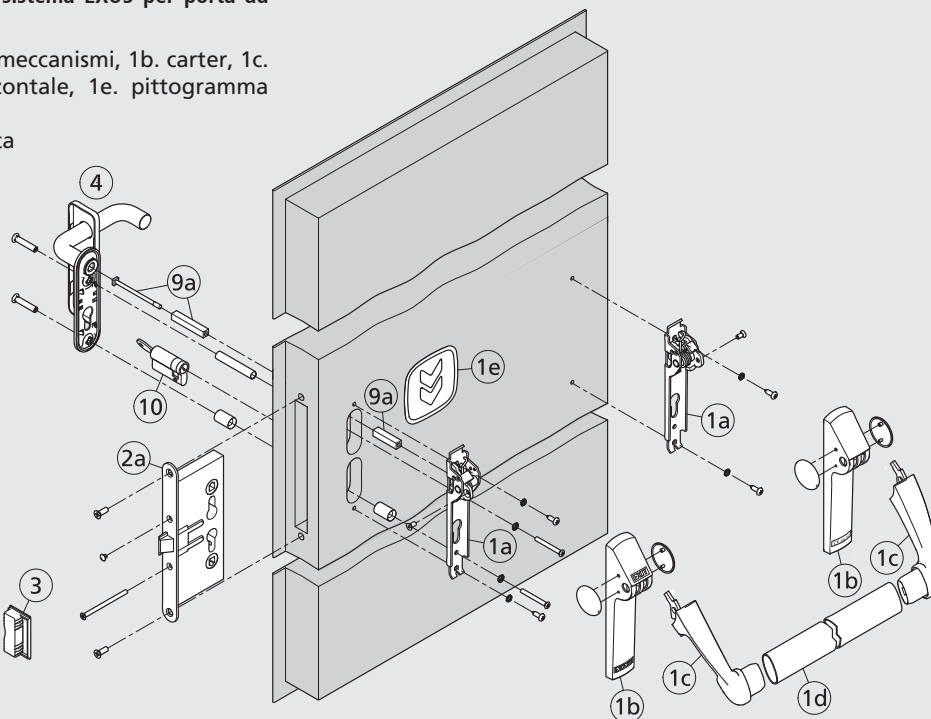

Componenti che fanno parte del sistema EXUS per anta passiva di porta a due ante

1. maniglione antipanico (1a. meccanismi, 1b. carter, 1c. bracci-leva, 1d. barra orizzontale, 1e. pittogramma adesivo)
- 2b. serratura antipanico per anta passiva
5. dispositivo superiore a scrocco
6. inserto con rullo
7. boccola a pavimento
8. aste verticali (8a. superiore, 8b. inferiore)
- 9b. perno quadro
11. braccetto accompagnatore (obbligatorio in caso di porte tagliafuoco)

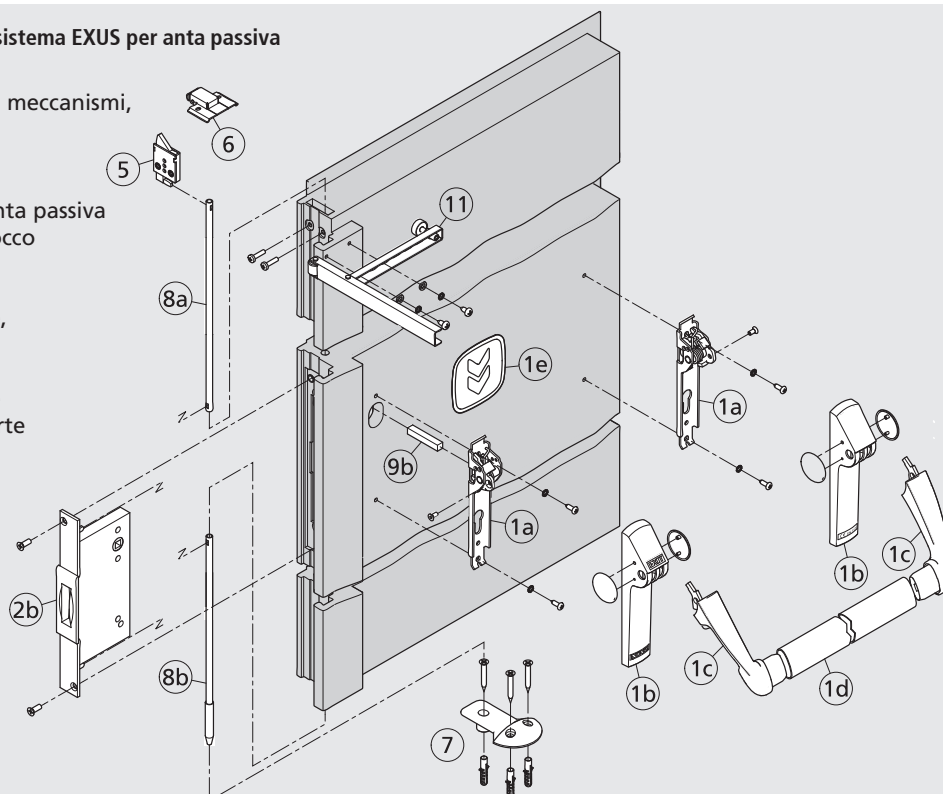

Varianti a richiesta

Per maniglioni antipanico

COMANDI ESTERNI IN ACCIAIO INOX

Per tutti i maniglioni in plastica nera, con esclusione di quelli per porte vetrate, è possibile richiedere i comandi esterni BM, BSP, BS, BMC e BC in acciaio inox satinato, su richiesta per porte PROGET anche con meccanismo SERTOS.

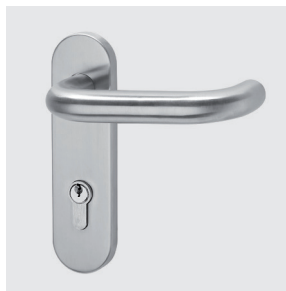

BM inox



BSP inox

COMANDI ESTERNI IN PLASTICA COLORATA

Per tutti i maniglioni in plastica nera, con esclusione di quelli per porte vetrate, è possibile richiedere i comandi esterni BM e BSP in plastica verniciata.

Colori disponibili:				
RAL	RAL	RAL	RAL	RAL
1023	7016	7035	9006*	9010

*alluminio chiaro

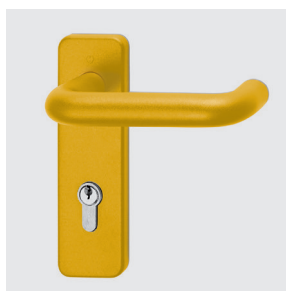

BM colorata RAL1023

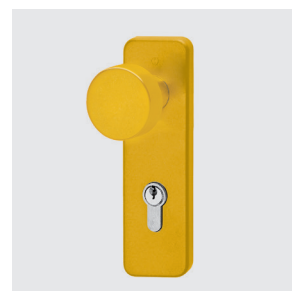

BSP colorata RAL1023

BARRA ORIZZONTALE VERNICIATA

Per tutti i maniglioni, con esclusione di quelli con la barra acciaio inox, è possibile avere la barra orizzontale in alluminio verniciato nel colore RAL richiesto.

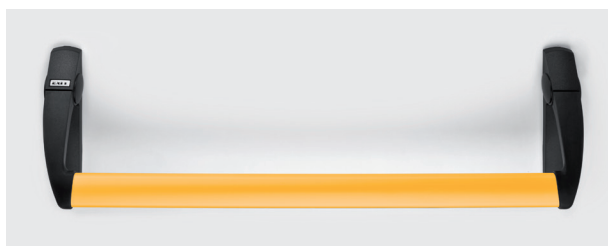

VERSIONE „E” CON MICROINTERRUPTORE

Tutti i maniglioni possono essere dotati di microinterruttore incorporato nel meccanismo del lato cerniere, utilizzabile per segnalare l'apertura porta. La fornitura include il cavo e il passacavo per il collegamento elettrico tra maniglione e parete.

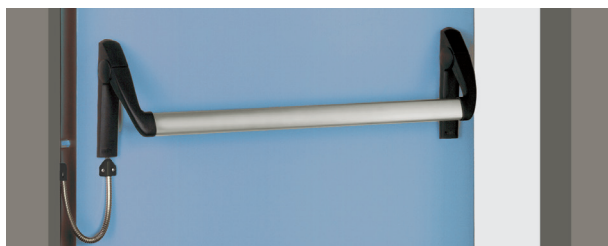

SISTEMI DI CONTROLLO ACCESSO MAC1® E MAC1® FAILSAFE

Per tutti i maniglioni con comando esterno tipo BM, ad esclusione di quelli per porte vetrate, è possibile richiedere la serratura antipanico con funzione anche di controllo di accesso. La fornitura assieme alla porta comprende: la serratura MAC1 o MAC1 FAILSAFE, il comando esterno con LED, il cablaggio interno all'anta ed i doppi contatti elettrici fra anta e telaio. In caso di fornitura con KIT maniglione anziché il cablaggio interno all'anta e i doppi contatti elettrici è previsto il cavo di alimentazione ed il passacavo. La serratura non è reversibile, bisogna pertanto indicare il senso di apertura della porta.

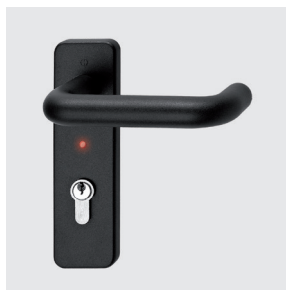

Maniglia con LED bicolore per serrature MAC1 e MAC1 FAILSAFE

MAC1 e MAC1 FAILSAFE:

- alimentazione 12-24 Vcc/Vca
- assorbimento 250 mA con spunto 500 mA a 12 V o massimo 1 A a 24 V
- temporizzatore incorporato, tempo fisso 30 secondi
- possibilità di alimentazione di continuo (fermo a giorno)

Per ingombri, informazioni e dati tecnici consultare le pagine apposite

Articolo nr.	Descrizione
3201001.016	Serratura per porte ad una anta e anta attiva (AP 16/18)
3201001.024	Controserratura per anta passiva (AP 020 P)
3201001.008	Controserratura per anta passiva REVER e UNIVER MULTIUSO (AP 020 U)
3201101.001	Serratura MAC1 SX
3201101.002	Serratura MAC1 DX
2401001.001	Boccola inferiore per anta passiva PROGET e altre multiuso
3105019.001	Boccola inferiore per anta passiva UNIVER
3105020.001	Boccola inferiore per anta passiva REVER
2401006.001	Inserto di riscontro serratura per porta ad una anta PROGET e altre multiuso
3105080.001	Dispositivo superiore per anta passiva PROGET e altre multiuso
3105024.001	Dispositivo superiore per anta passiva REVER e UNIVER
2401046.001	Riscontro superiore per anta passiva PROGET e altre multiuso
3305001.001	Braccetto accompagnatore per anta passiva

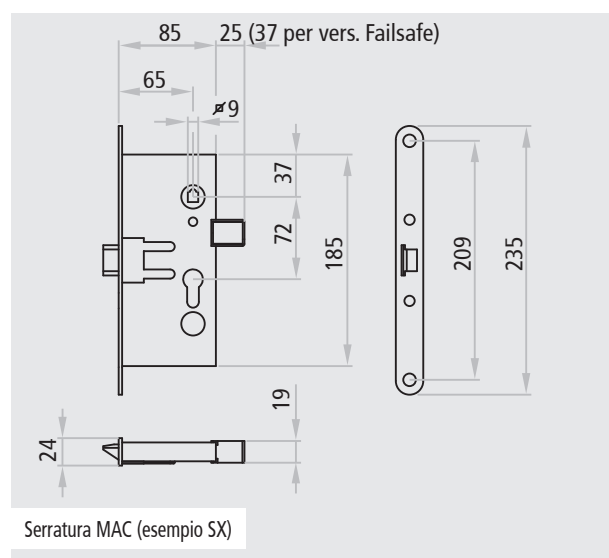
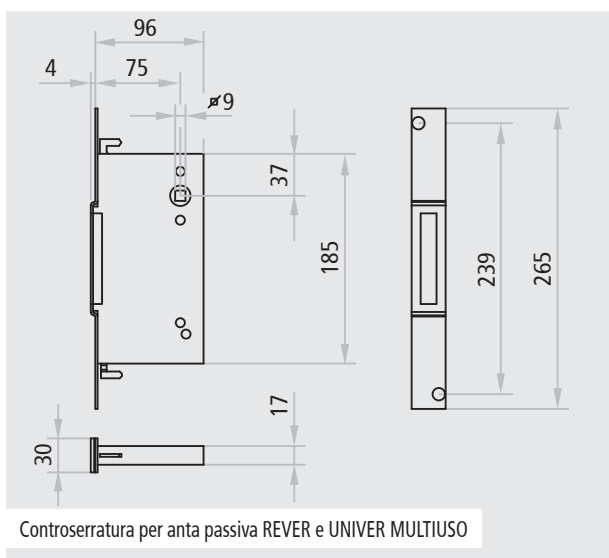
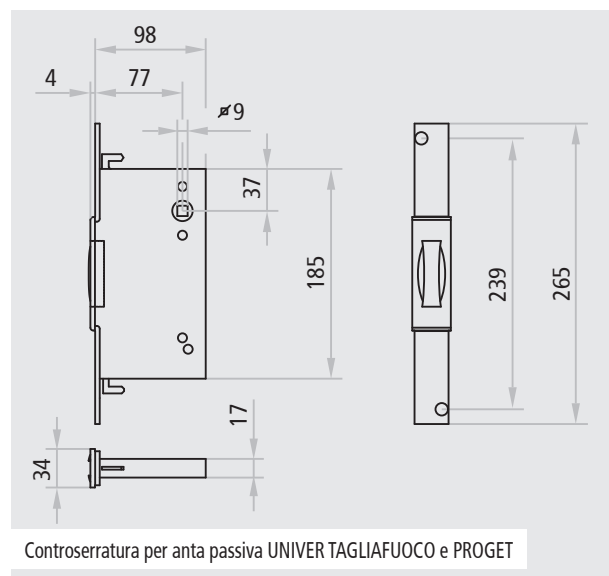
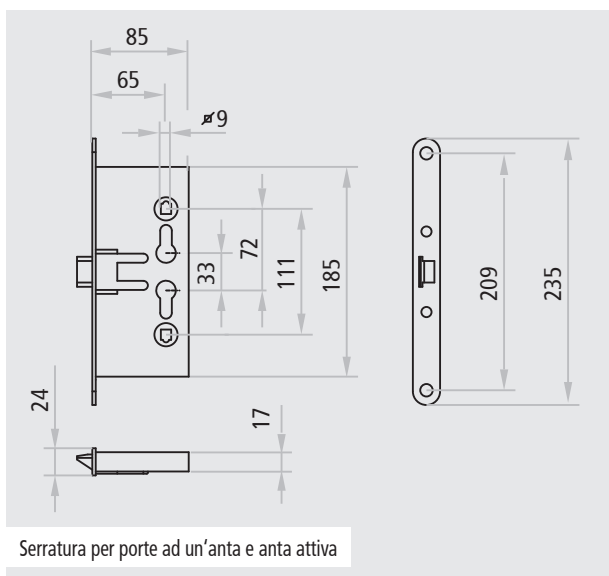

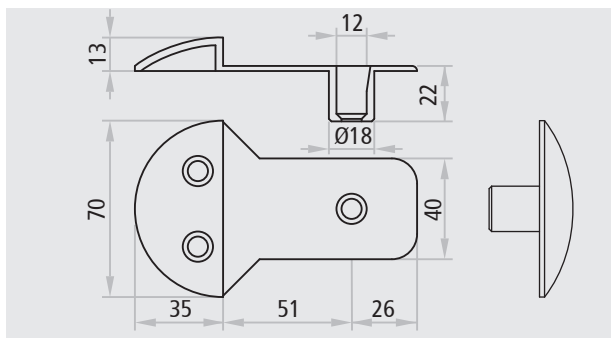

Boccola inferiore per anta passiva PROGET e altre multiuso

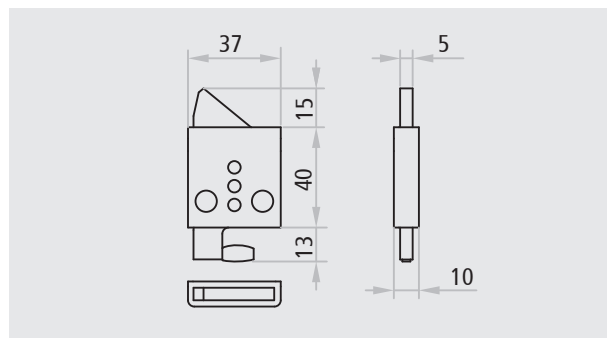

Dispositivo superiore per anta passiva PROGET e altre multiuso

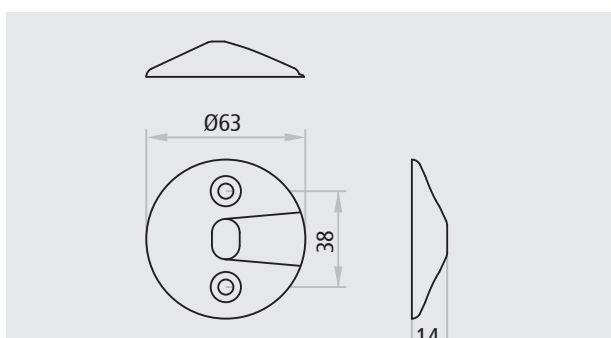

Boccola inferiore per anta passiva UNIVER

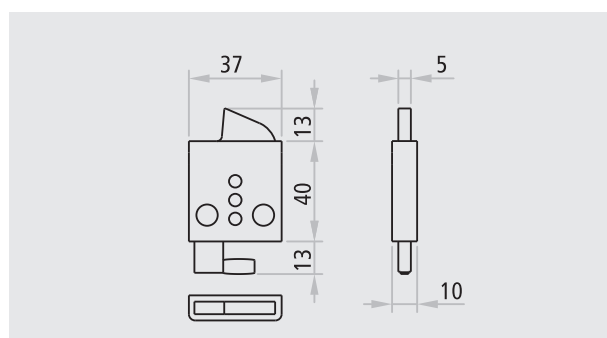

Dispositivo superiore per anta passiva REVER e UNIVER

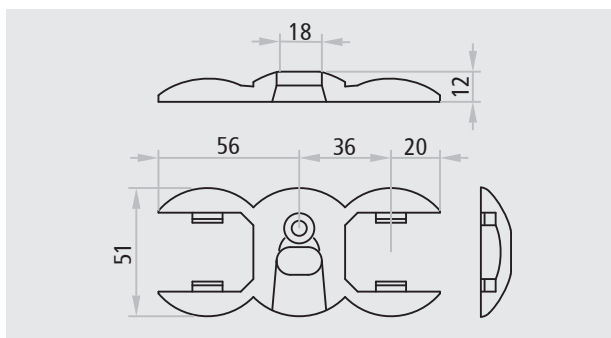

Boccola inferiore per anta passiva REVER

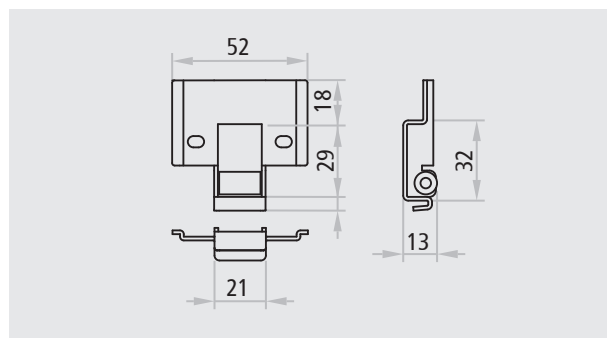

Riscontro superiore per anta passiva PROGET e altre multiuso

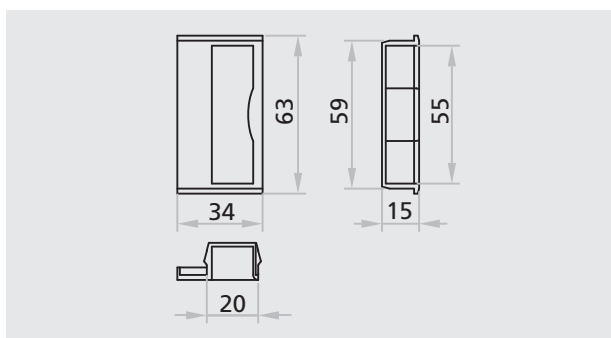

Inserto di riscontro serratura per porta ad una anta PROGET e altre multiuso

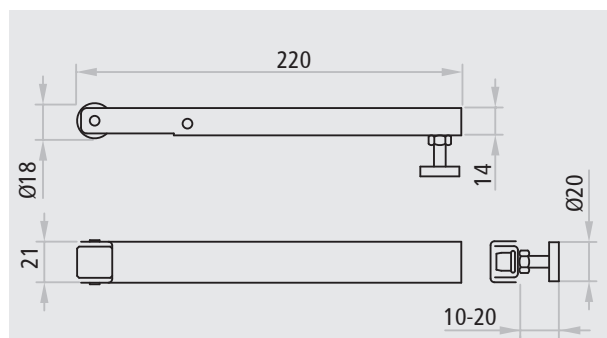

Braccetto accompagnatore per anta passiva



Ninz S.p.A. | Corso Trento 2/A | I-38061 Ala (TN)
Tel. +39 0464 678 300 | Fax +39 0464 679 025
info@ninz.it | www.ninz.it